



Tecnologie e servizi per Acquedotti, Gasdotti e Fognature

Listino 01/2025

GLOBALFORNITURE s.r.l. – Via Marecchiese, 479 – 47923 VERGIANO di RIMINI
Tel. 0541.727103 Fax. 0541.726577 REA. 284070 P.IVA 03244650408
e-mail: commerciale@globalforniture.it

DEPOSITO BOLOGNA: Via I° Maggio, 27 – 40011 ANZOLA DELL'EMILA (BO) –Fraz. Lavino di Mezzo
Tel. 051.736936 Fax 051.6507711 e-mail: commercialebo@globalforniture.it

Sito: www.globalforniture.it - e-mail: info@globalforniture.it

INDICE GENERALE

0

Chiusini e Caditoie in ghisa sferoidale Norinco
Chiusini e Caditoie in ghisa sferoidale Linea Classica
Accessori per Chiusini e Caditoie
Griglie per Albero e Arredo Urbano

1

Tubo in ghisa per Acquedotto
Raccordi in ghisa Flangiati per Acquedotto
Raccordi in ghisa Bicchiere per Acquedotto
Tubo in ghisa per Fognatura
Raccordi in ghisa per Fognatura
Raccordi in ghisa per Tubo PVC Acquedotto
Accessori per Tubi e Raccordi in ghisa

2

Saracinesche in ghisa per Acquedotto e Accessori
Saracinesche in ghisa per Fognatura e Accessori
Valvole a Farfalla a Doppio Eccentrico
Sfiati per Acquedotto e per Fognatura
Valvole di Controllo della Pressione
Idranti e Antincendio
Valvole a Clapet, Paratoie e Valvole a Ghigliottina
Giunti Antisfilamento e Collari di Riparazione
Giunti Universali e Giunti di Smontaggio
Collari di Derivazione

3

Valvole a Sfera per Acquedotto e Raccordi Contatore
Valvole a Sfera per Gas e Raccordi Contatore
Valvola a Sfera per Gas a Interrare

4

Tubi in Acciaio per Condotta Acqua
Tubi in Acciaio per Allaccio Acqua e Tubi Zincati
Raccordi Filettati in Ghisa Malleabile
Raccordi Filettati in Ottone
Tubi in Acciaio per Condotta e Allaccio Gas
Raccordi in Acciaio Saldati
Giunti Dielettrici e Tronchetti di Derivazione BP - MP
Accessori per Tubi e Raccordi in Acciaio

5

Tubo in PVC Compatto - UNI EN 1401
Raccordi in PVC per Fognatura
Tubo in PVC Edilizia Arancio e Avorio
Raccordi in PVC Edilizia
Tubo e Raccordi in PVC Pressione
Tubo e Raccordi in PE-Corrugato per Fognatura
Tubo e Raccordi in PE-Corrugato Passaggio Cavi

6

Tubo in Polietilene per Acquedotto e Gas
Raccordi in Polietilene a Serraggio
Raccordi in Polietilene a Elettrosaldabili
Raccordi in Polietilene a Saldare Testa/Testa
Raccordi di Transizione in Polietilene
Raccordi in Ottone per Tubo in Polietilene
Attrezzature e Accessori per Tubi e Raccordi in Polietilene

7

Tubo in Gres
Raccordi in Gres
Pozzetti Monolite 2000

8

Canali da Drenaggio in CLS
Canali da Drenaggio in PP-PE
Geotessili a Filo Continuo

9

Nastri di Segnalazione
Reti di Segnalazione e Localizzatrici
Traccianti, Mastici e Scivolanti
Collari di Fissaggio
Palloni Otturatori per Condotte

CHIUSINI "REVO" - "Linea EJ Norinco"



ej

CLASSE B125

Disponibili alcune misure con marchiaggio:

"PUBBLICA ILLUMINAZIONE"



Chiusino ghisa sferoidale mod. REVO B125:

Dispositivo di chiusura a tenuta idraulica agli odori. Coperchio munito di asole per la manovra in corrispondenza del sifone idraulico contro la risalita di esalazioni. L'incastro del coperchio nel telaio, grazie all'opportuna sezione, crea un sifone che impedisce la risalita di odori.

Modello	Telaio est. (mm)	Luce netta (mm)	Peso	Quantità per bancale	Prezzo €
REVO 300 B	300 X 300	200 X 200	6,3	48	€ 23,20
REVO 400 B	400 X 400	300 X 300	10,4	48	€ 36,90
REVO 500 B	500 X 500	400 X 400	16,9	48	€ 59,10
REVO 600 B	600 X 600	500 X 500	26,2	20	€ 96,80
REVO 700 B	700 X 700	600 X 600	35,9	10	€ 134,00
REVO 800 B	800 X 800	700 X 700	47,4	10	€ 190,80

CLASSE C250

Disponibili alcune misure con marchiaggio:

"PUBBLICA ILLUMINAZIONE" "ENEL"



Chiusino ghisa sferoidale mod. REVO C250:

Dispositivo di chiusura a tenuta idraulica agli odori. Coperchio munito di 2 fori ciechi per il sollevamento. L'incastro del coperchio nel telaio, grazie all'opportuna sezione, crea un sifone che impedisce la risalita di odori.

Modello	Telaio est. (mm)	Luce netta (mm)	Peso	Quantità per bancale	Prezzo €
REVO 300 C	392 X 392	300 X 300	14,5	48	€ 50,00
REVO 400 C	492 X 492	400 X 400	22	48	€ 76,80
REVO 500 C	592 X 592	500 X 500	31,8	10	€ 115,80
REVO 600 C	692 X 692	600 X 600	42	10	€ 161,20

CLASSE D400

Disponibili alcune misure con marchiaggio:

"ENEL"



Chiusino ghisa sferoidale mod. REVO D400:

Coperchio con superficie antisdrucchiolo, munito di 2 fori ciechi per il sollevamento. Telaio munito di due guarnizioni elastiche in polietilene antirumore e antivibrazioni. Il coperchio è predisposto per l'inserzione di due sistemi di chiusura tipo "RETROFIT".

Modello	Telaio est. (mm)	Luce netta (mm)	Peso	Quantità per bancale	Prezzo €
REVO 400 D	486 X 486	400 X 400	31,9	24	€ 112,20
REVO 500 D	574 X 574	500 X 500	43,4	10	€ 161,20
REVO 600 D	674 X 674	600 X 600	56,5	10	€ 215,80

INDICE DI ROTAZIONE MAGAZZINO:



Alto



Medio



Basso

SU RICHIESTA, POSSIBILITA' DI MARCHIAGGI PERSONALIZZATI

GRIGLIE "REVO" - "Linea EJ Norinco"

Caditoia in ghisa sferoidale mod. REVO:

Griglia a barre dritte con rilievi antisdrucchiolo, munita di barra elastica per il bloccaggio al telaio e predisposta per articolazione prigioniera (anti-vandalismi) e per l'inserimento di sifone in PVC.



CLASSE C250 PIANE

Modello	Telaio est. (mm)	Luce netta (mm)	Peso	Quantità per bancale	Prezzo €
REVO GP 300	400 X 400	280 X 280	15		€ 61,40
REVO GP 400	500 X 500	380 X 380	24,1	48	€ 88,60
REVO GP 500	600 X 600	480 X 480	34,4	24	€ 143,10
REVO GP 600	700 X 700	580 X 580	47,9	10	€ 179,50



CLASSE C250 CONCAVE

Modello	Telaio est. (mm)	Luce netta (mm)	Peso	Quantità per bancale	Prezzo €
REVO GC 400	500 X 500	380 X 380	30,1	32	€ 93,10
REVO GC 500	600 X 600	480 X 480	41,4	10	€ 147,60
REVO GC 600	700 X 700	580 X 580	54,5	10	€ 188,60

INDICE DI ROTAZIONE MAGAZZINO:



Alto



Medio



Basso

SU RICHIESTA, POSSIBILITA' DI MARCHIAGGI PERSONALIZZATI

CHIUSINI in GHISA SFEROIDALE - "Linea TORAB"

CLASSE B125

Chiusino ghisa sferoidale mod. TBM-B:

Chiusino quadrato con telaio, certificato da ICMQ secondo la nuova normativa EN 124-2: 2015.

Materiale utilizzato: ghisa sferoidale GJS 500-7. Angoli a 45° per installazione guidata.

Coperchio con superficie antisdrucciolo e asole per il sollevamento. Verniciatura bituminosa alchidica con certificazione SGS, attestante l'assenza di sostanze altamente nocive (SVHC).



Modello	Telaio est. (mm)	Luce netta (mm)	Peso	Quantità per bancale	Prezzo €
TBM B 300	300 X 300	200 X 200	5,3	52	€ 21,10
TBM B 400	400 X 400	300 X 300	8,5	52	€ 33,80
TBM B 500	500 X 500	400 X 400	13,6	52	€ 54,10
TBM B 550	550 X 550	450 X 450	20,5	40	€ 81,50
TBM B 600	600 X 600	500 X 500	20,6	32	€ 81,90
TBM B 700	700 X 700	600 X 600	30,3	15	€ 120,50
TBM B 800	800 X 800	700 X 700	41,7	10	€ 167,80

*CONSULTATECI per la disponibilità delle varie scritte FOGNATURA, ACQUEDOTTO, ENEL, ECC.

CLASSE C250

Chiusino ghisa sferoidale mod. TBM-C:

Chiusino quadrato con telaio, certificato da ICMQ secondo la nuova normativa EN 124-2: 2015.

Materiale utilizzato: ghisa sferoidale GJS 500-7. Angoli a 45° per installazione guidata. Coperchio con superficie antisdrucciolo e asole per il sollevamento. Verniciatura bituminosa alchidica con certificazione SGS, attestante l'assenza di sostanze altamente nocive (SVHC).



Modello	Telaio est. (mm)	Luce netta (mm)	Peso	Quantità per bancale	Prezzo €
TBM C 300	300 X 300	200 X 200	5,8	52	€ 23,10
TBM C 400	400 X 400	300 X 300	11	40	€ 43,80
TBM C 500	500 X 500	400 X 400	17,4	40	€ 69,20
TBM C 550	550 X 550	450 X 450	24,5	40	€ 97,40
TBM C 600	600 X 600	500 X 500	26,8	24	€ 106,60
TBM C 6080	600 X 800	500 X 700	41,7	18	€ 165,80
TBM C 700	700 X 700	600 X 600	37,2	12	€ 147,90
TBM C 800	800 X 800	700 X 700	52,1	12	€ 207,10
TBM C 900	900 X 900	800 X 800	77	10	€ 314,10

*CONSULTATECI per la disponibilità delle varie scritte FOGNATURA, ACQUEDOTTO, ENEL, ECC.

Chiusino a riempimento in ghisa sferoidale mod. TBV-C:

Chiusino quadrato a riempimento con telaio, certificato da ICMQ secondo la nuova normativa EN 124-2: 2015. Materiale utilizzato: ghisa sferoidale GJS 500-7. Coperchio con asole per il sollevamento. Verniciatura bituminosa alchidica con certificazione SGS, attestante l'assenza di sostanze altamente nocive (SVHC).



Modello	Telaio est. (mm)	Luce netta (mm)	Peso	Quantità per bancale	Prezzo €
TBV C 400	400 X 400	300 X 300	21	24	€ 86,30
TBV C 500	500 X 500	400 X 400	29	24	€ 119,20
TBV C 600	600 X 600	500 X 500	42	20	€ 172,60
TBV C 700	700 X 700	600 X 600	53,3	10	€ 219,00

CLASSE D400

Chiusino ghisa sferoidale mod. TBM-D:

Chiusino quadrato con telaio, vincolato con barre elastiche. Certificato da ICMQ secondo la nuova normativa EN 124-2: 2015. Materiale utilizzato: ghisa sferoidale GJS 500-7. Angoli a 45° per installazione guidata. Coperchio con superficie antisdrucchiolo e asole per il sollevamento. Verniciatura bituminosa alchidica con certificazione SGS, attestante l'assenza di sostanze altamente nocive (SVHC).



Modello	Telaio est. (mm)	Luce netta (mm)	Peso	Quantità per bancale	Prezzo €
TBM D 400	400 X 400	300 X 300	15,7	40	€ 62,50
TBM D 500	500 X 500	400 X 400	24	40	€ 95,40
TBM D 5070	500 X 700	400 X 600	42	12	€ 167,00
TBM D 550	550 X 550	450 X 450	28,5	40	€ 113,30
TBM D 600	600 X 600	500 X 500	36	20	€ 143,10
TBM D 6080	600 X 800	500 X 700	48	16	€ 190,80
TBM D 700	700 X 700	600 X 600	50,5	12	€ 200,80
TBM D 800	800 X 800	700 X 700	62	12	€ 246,50
TBM D 900	900 X 900	800 X 800	93	10	€ 382,00
TBM D 1000	1000 X 1000	900 X 900	115,6	5	€ 474,90
TBM D 1100	1100 X 1100	1000 X 1000	145	5	€ 595,60
TBM D 1200	1200 X 1200	1100 X 1100	166,8	5	€ 640,80

*CONSULTATECI per la disponibilità delle varie scritte FOGNATURA, ACQUEDOTTO, ENEL, ECC.

CHIUSINI in GHISA SFEROIDALE - APERTURA TRIANGOLARE - "Linea IMPORT"



Chiusino ghisa sferoidale mod. VI 4S:

Coperchi triangolari con articolazione al telaio. Apertura dei coperchi in successione, lasciando liberi da ostacoli due lati adiacenti o un lato maggiore. Chiusura per accavallamento successivo dei coperchi e chiavistello di sicurezza. Bloccaggio di sicurezza antichiusura accidentale e estraibilità dei coperchi in posizione verticale.



Modello	Telaio est. (mm)	Luce netta (mm)	Peso	Quantità per bancale	Prezzo €
VI 4S 060.060 /2	746x736	600x600	80	5	€ 301,80
VI 4S 080.070 /2	946x856	800x700	110	5	€ 411,00
VI 4S 106.070 /2	1200x884	1060x700	160	5	€ 598,30
VI 4S 120.060 /2	1336x776	1200x600	160	5	€ 624,30
VI 4S 076.040 /2	920x536	760x400	75	5	€ 265,40
CHIAVE TI			1,00		€ 43,90

CADITOIE in GHISA SFEROIDALE - "Linea TORAB"

CLASSE C250

Caditoia ghisa sferoidale mod. TBG C piana :

Griglia piana con telaio, certificata da ICMQ secondo la nuova normativa EN 124-2: 2015 · Materiale utilizzato: ghisa sferoidale GJS 500-7. · La griglia è sifonabile e vincolata al telaio tramite cerniera in pressofusione. · Chiusura con due barre elastiche. · Verniciatura bituminosa alchidica con certificazione SGS attestante l'assenza di sostanze altamente nocive (SVHC).



Modello	Telaio est. (mm)	Luce netta (mm)	Peso	Quantità per bancale	Prezzo €
TBG C 300F	300 X 300	201 X 201	6	52	€ 23,90
TBG C 400F	400 X 400	254 X 254	13,2	52	€ 52,50
TBG C 500F	500 X 500	350 X 350	19,8	48	€ 78,80
TBG C 550F	550 X 550	384 X 384	22,6	48	€ 89,90
TBG C 600F	600 X 600	454 X 454	28,5	24	€ 113,30
TBG C 700F	700 X 700	554 X 554	39,4	15	€ 156,70

Caditoia ghisa sferoidale mod. TBG C concava:

Griglia concava con telaio, certificata da ICMQ secondo la nuova normativa EN 124-2: 2015 · Materiale utilizzato: ghisa sferoidale GJS 500-7. · La griglia è sifonabile e vincolata al telaio tramite cerniera in pressofusione. · Chiusura con due barre elastiche. · Verniciatura bituminosa alchidica con certificazione SGS attestante l'assenza di sostanze altamente nocive (SVHC).



Modello	Telaio est. (mm)	Luce netta (mm)	Peso	Quantità per bancale	Prezzo €
TBG C 300C	300 X 300	201 X 201	5,8	52	€ 23,10
TBG C 400C	400 X 400	254 X 254	12,9	52	€ 51,30
TBG C 500C	500 X 500	350 X 350	19,6	48	€ 78,00
TBG C 550C	550 X 550	384 X 384	23,2	48	€ 92,30
TBG C 600C	600 X 600	454 X 454	27,3	24	€ 108,60
TBG C 700C	700 X 700	554 X 554	38,7	15	€ 153,90

CLASSE D400

Caditoia ghisa sferoidale mod. TBG D piana:

Griglia piana con telaio, certificata da ICMQ secondo la nuova normativa EN 124-2: 2015 · Materiale utilizzato: ghisa sferoidale GJS 500-7. · La griglia è sifonabile e vincolata al telaio tramite cerniera in pressofusione. Chiusura con due barre elastiche. · Verniciatura bituminosa alchidica con certificazione SGS attestante l'assenza di sostanze altamente nocive (SVHC).



Modello	Telaio est. (mm)	Luce netta (mm)	Peso	Quantità per bancale	Prezzo €
TBG D 500F	500 X 500	350 X 350	25,9	40	€ 103,00
TBG D 550F	550 X 550	384 X 384	30,2	40	€ 120,10
TBG D 600F	600 X 600	450 X 450	34,6	24	€ 137,60
TBG D 700F	700 X 700	550 X 550	47	12	€ 186,90

CHIUSINI in GHISA SFEROIDALE - "Linea EJ Norinco"



CLASSE B125

Chiusino ghisa sferoidale mod. QUATTRO B125:

Coperchio a tenuta idraulica per impedire la fuoriuscita degli odori. Sistema antirumore realizzato per appoggio su 4 supporti in caucciù posizionati negli angoli del telaio. Il telaio è munito sui 4 angoli di alette esterne per una migliore presa in fase di installazione.



Modello	Telaio est. (mm)	Luce netta (mm)	Peso	Quantità per bancale	
QUATTRO SI.300 B125	300 X 300	200 X 200	8,00	96	€ 48,90
QUATTRO SI.400 B125	400 X 400	300 X 300	13,12	72	€ 58,90
QUATTRO SI.500 B125	500 X 500	400 X 400	19,00	48	€ 115,50
QUATTRO SI.600 B125	600 X 600	500 X 500	28,00	20	€ 147,60
QUATTRO SI.700 B125	700 X 700	600 X 600	42,00	20	€ 238,70
QUATTRO SI.800 B125	800 X 800	700 X 700	59,00	20	€ 350,10

*CONSULTATECI per la disponibilità delle varie scritte FOGNATURA, ACQUEDOTTO, ENEL, ECC.

CLASSE C250

Chiusino ghisa sferoidale mod. SHCC - QUATTRO C250:

Coperchio quadrato, munito di foro cieco con barretta trasversale per la manovra e telaio di ingombro, altezza, apertura libera. Munito di supporti elastici negli angoli, antirumore e antivibrazione in caucciù. L'incastro nel telaio, grazie alla opportuna sezione, crea un sifone che impedisce la risalita degli odori.



Modello	Telaio est. (mm)	Luce netta (mm)	Peso	Quantità per bancale	
SHC C 400 - QUATTRO SI.400 C250	400 X 400	300 X 300	19,00	72	€ 86,90
SHC C 500 - QUATTRO SI.500 C250	500 X 500	400 X 400	28,00	32	€ 142,10
SHC C 600 - QUATTRO SI.600 C250	600 X 600	500 X 500	39,00	20	€ 192,20
SHC C 700 - QUATTRO SI.700 C250	700 X 700	600 X 600	52,00	10	€ 261,20
SHC C 800 - QUATTRO SI.800 C250	800 X 800	700 X 700	77,00	10	€ 453,80

*CONSULTATECI per la disponibilità delle varie scritte FOGNATURA, ACQUEDOTTO, ENEL, ECC.

Chiusino ghisa sferoidale mod. TI6040:

Coperchio quadrato (rettangolare), dotato di foro passante per la manovra 10x35 mm. Telaio munito di patte di ancoraggio.



Modello	Telaio est. (mm)	Luce netta (mm)	Peso	Quantità per bancale	
TI 60.40	700 X 500	600 X 400	45,00	24	€ 221,80

Chiusino ghisa sferoidale mod. TP 800 - PARKO:

Coperchio circolare, telaio dotato di guarnizione elastica antirumore, in polietilene. Il telaio circolare è dotato di 4 fori per il fissaggio su pozzetto se necessario.



Modello	Telaio est. (mm)	Luce netta (mm)	Peso	Quantità per bancale	
TP 800 R - PARKO R C250	∅ 850	∅ 600	47,00	15	€ 253,40
TP 800 C - PARKO C C250	820 X 820	∅ 600	54,00	15	€ 290,90
TP 540 R	∅ 680	∅ 540	32,00	15	€ 288,50



Chiusino ghisa sferoidale mod. TP 800 E - PARKO:

Coperchio circolare, avvitato sul telaio con tre viti inox. Munito di guarnizione elastica antirumore e di tenuta in policloroprene tubolare. Il telaio è provvisto di 4 fori per il fissaggio sul pozzetto se necessario. La tenuta stagna è garantita sino alla pressione di 1 bar.

TP 800 E



Modello	Telaio est. (mm)	Luce netta (mm)	Peso	Quantità per bancale	
TP 800 E - PARKO ER C250 (1 bar)	Ø 800	Ø 600	59,50	10	€ 427,40

NOVITA'

Disponibile anche in classe **D400** per quotazioni e disponibilità



Chiusino ghisa sferoidale mod. HCIP 760 H:

Dispositivo di chiusura articolato con bloccaggio di sicurezza; con guarnizione antirumore e antivibrazione in policloroprene.

SPECIFICI PER POZZETTI DEI SERBATOI DI CARBURANTE - SFORZO ALL'APERTURA < 15 kg.



Modello	Telaio est. (mm)	Luce netta (mm)	Peso	Quantità per bancale	
HCIP 760 H (assistito con chiave)	1010 X 980	760 X 760	144,18	1	€ 1.758,70



Chiusino ghisa sferoidale mod. RRC:

Coperchio quadrato con vasca profonda 75 mm. predisposta per il riempimento. Munito di due fori chiechi utilizzabili per la manovra. Telaio quadrato altezza 100 mm., munito sulle superfici di appoggio di guarnizioni elastiche antirumore, in policloroprene.



Modello	Telaio est. (mm)	Luce netta (mm)	Peso	Quantità per bancale	
RRC 350	420 X 420	300 X 300	35,00	30	€ 204,70
RRC 500	600 X 600	450 X 450	58,00	20	€ 337,50
RRC 650	750 X 750	600 X 600	82,00	10	€ 447,90

INDICE DI ROTAZIONE MAGAZZINO:



Alto



Medio



Basso

CHIUSINI in GHISA SFEROIDALE - "Linea EJ Norinco"

CLASSE D400

Disponibile con marchiaggio



Chiusino ghisa sferoidale mod. SOLO:

Coperchio articolato con bloccaggio antichiusura accidentale in posizione verticale ed estraibile a 115°. Munito di guarnizione elastica in policloroprene antirumore. Telaio d. 850 mm. (Versione SO), telaio lato 850 mm. (Versione SC). Altezza telaio 100 mm., apertura libera 600 mm.

Modello	Telaio est. (mm)	Luce netta (mm)	Peso	Quantità per bancale	Prezzo €
SOLO OS (Telaio ottagonale)	∅ 850	∅ 600	84,57	10	€ 375,60
SOLO CS (Telaio quadrato)	850 X 850	∅ 600	96,67	10	€ 406,20

Disponibile con marchiaggio



Chiusino ghisa sferoidale mod. BRIO:

Coperchio articolato estraibile in posizione verticale. Munito di sistema di bloccaggio al telaio tramite maniglia. Telaio d. 850 mm. (Versione SR), telaio lato 850 mm. (Versione SC). Altezza telaio 100 mm., apertura libera 600 mm. Munito di guarnizione elastica antirumore in polietilene.

Modello	Telaio est. (mm)	Luce netta (mm)	Peso	Quantità per bancale	Prezzo €
BRIO SR (Telaio ottagonale)	∅ 850	∅ 600	56,02	10	€ 251,80
BRIO SC (Telaio quadrato)	850 X 850	∅ 600	65,42	15	€ 282,50

*CONSULTATECI per la disponibilità delle varie scritte FOGNATURA, ACQUEDOTTO, ENEL, ECC.

Chiusino ghisa sferoidale mod. NEO:

Coperchio articolato estraibile in posizione verticale. Telaio d. 850 mm. (Versione SR), telaio lato 850 mm. (Versione SC). Altezza telaio mm. 100, apertura libera d. 600 mm. Munito di guarnizione elastica antirumore in polietilene.



Modello	Telaio est. (mm)	Luce netta (mm)	Peso	Quantità per bancale	Prezzo €
NEO SR	∅ 850	∅ 600	55,40	10	€ 250,40
NEO SC	850 X 850	∅ 600	64,60	15	€ 284,00

*CONSULTATECI per la disponibilità delle varie scritte FOGNATURA, ACQUEDOTTO, ENEL, ECC.

Chiusino ghisa sferoidale mod. SOLO 7:

Coperchio articolato, con bloccaggio di chiusura accidentale in posizione verticale ed estraibile a 115°. Munito di guarnizione elastica in policloroprene antirumore.



Modello	Telaio est. (mm)	Luce netta (mm)	Peso	Quantità per bancale	Prezzo €
SOLO 7 SR	∅ 950	∅ 712	108,00	10	€ 1.117,20
SOLO 7 SC950	950 X 950	∅ 714	121,00	10	€ 698,80
SOLO 7 SC1020	1020 X 1020	∅ 714	131,00	10	€ 1.252,30

Chiusino ghisa sferoidale mod. BRIO 7:

Coperchio articolato estraibile in posizione verticale. Munito di sistema di bloccaggio al telaio tramite maniglia. Apertura libera d. 700 mm. Telaio altezza 100 mm. Munito di guarnizione elastica



Modello	Telaio est. (mm)	Luce netta (mm)	Peso	Quantità per bancale	
BRIO 7 SR	Ø 1000	Ø 700	79,40	10	€ 453,70
BRIO 7 SC	950 X 950	Ø 700	87,00	10	€ 520,10
BRIO 7 SC8	1020 X 1020	Ø 700	105,00	10	€ 549,10

Chiusino ghisa sferoidale mod. TRUCK:

Coperchio con superficie antisdrucchiolo. Fori ciechi per il sollevamento. Telaio quadrato o rettangolare, munito su due lati di appoggio del coperchio, di guarnizioni elastiche in polipropilene antibasculamento e limitazione per le esalazioni.

Disponibile con marchiaggio



Modello	Telaio est. (mm)	Luce netta (mm)	Peso	Quantità per bancale	
TRUCK 300	440 X 440	300 X 300	26,80	40	€ 141,20
TRUCK 400	540 X 540	400 X 400	38,36	20	€ 229,00
TRUCK 500	640 X 640	500 X 500	53,09	10	€ 306,50
TRUCK 600	740 X 740	600 X 600	66,32	15	€ 327,50
TRUCK 700	840 X 840	700 X 700	92,05	10	€ 424,20
TRUCK 7050	840 X 640	700 X 500	72,45	10	€ 379,90

*CONSULTATECI per la disponibilità delle varie scritte FOGNATURA, ACQUEDOTTO, ENEL, ECC.

Chiusino ghisa sferoidale mod. GBRE:

Telaio circolare d. 850 mm. con coperchio d. 600 mm. avvitato al telaio con 3 bulloni inox. Munito di guarnizione antirumore in policloroprene. Tenuta garantita sino alla pressione di 1 o 2 bar.

Chiusino ghisa sferoidale mod. LSPEB:

Coperchio avvitato al telaio con bulloni inox. Munito di guarnizione antirumore in policloroprene.



Modello	Telaio est. (mm)	Luce netta (mm)	Peso	Quantità per bancale	
GBRE V3 (1 bar)	Ø 850	Ø 600	85,00	10	€ 595,60
GBRE V6 (2 bar)	Ø 850	Ø 600	88,00	10	€ 773,80
LSPEB C	1020 X 1020	Ø 776	124,00	10	€ 965,20
LSPEB R V3	Ø 1000	Ø 800	118,00	10	€ 1.427,30
LSPEB R V6	Ø 1000	Ø 800	121,00	10	€ 1.582,90

Chiusino ghisa sferoidale mod. VI 4S:

Coperchi triangolari con articolazione al telaio. Apertura dei coperchi in successione, lasciando liberi da ostacoli due lati adiacenti o un lato maggiore. Chiusura per accavallamento successivo dei coperchi e chiavistello di sicurezza. Bloccaggio di sicurezza antichiusura accidentale e estraibilità dei coperchi in

Disponibile con marchiaggio



Modello	Telaio est. (mm)	Luce netta (mm)	Peso	Quantità per bancale	
VI 4S 060.060	745x772	600x600	81,44	5	€ 400,90
VI 4S 080.070	945x872	800x700	130	5	€ 549,50
VI 4S 090.090	1084x1100	900x900	208	5	€ 1.083,20
VI 4S 106.070	1255x884	1060x700	171	5	€ 876,00
VI 4S 120.060	1400x780	1200x600	158	5	€ 844,20
VI 4S 130.080	1500x980	1300x800	247	5	€ 1.594,70

CHIAVE TI			1,00		€ 43,90
-----------	--	--	------	--	---------



Chiusino ghisa sferoidale mod. DR3/DC3:

Dispositivo di chiusura con coperchio a riempimento o riempito in calcestruzzo d. 650 mm. con telaio di ingombro d. 850 mm. (Versione R) o di lato 850 mm. (Versione C). Altezza 100 mm. e di apertura libera d. 600 mm. Munito di una guarnizione elastica antirumore e antivibrazione, in polietilene ed equipaggiato di 4 fori per il fissaggio sul pozzetto se necessario.

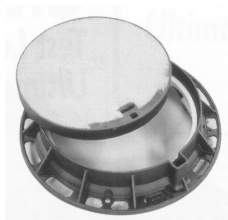

Modello	Telaio est. (mm)	Luce netta (mm)	Peso	Quantità per bancale	
DR 3 vuoto	Ø 850	Ø 600	62,23	15	€ 506,90
DR 3 pieno	Ø 850	Ø 600	98,00	10	€ 597,10
DC 3 vuoto	850 X 850	Ø 600	77,15	15	€ 591,60
DC 3 pieno	850 X 850	Ø 600	113,00	10	€ 680,40



Chiusino ghisa sferoidale mod. VI600P/1200P:

Coperchio quadrato o rettangolare, con vasca a riempimento h. 850 mm. Dotato di telaio composto da elementi assemblati per mezzo di bulloni in acciaio.



Modello	Telaio est. (mm)	Luce netta (mm)	Peso	Quantità per bancale	
VI 600 P	825 X 775	600 X 625	115,10	5	€ 1.169,20
VI 1200 P	1395 X 825	1245 X 600	204,50	5	€ -

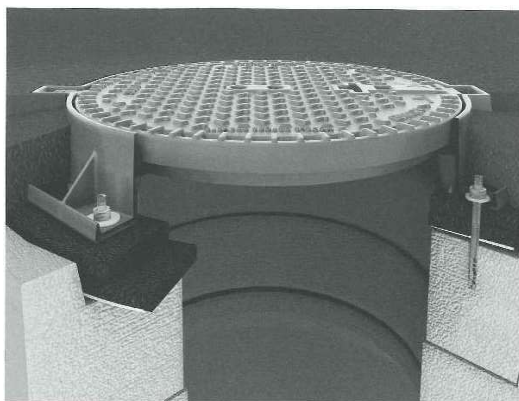

CLASSE E600

Chiusino ghisa sferoidale mod. DUO E:

Coperchio munito di guarnizione elastica in policloroprene antirumore e antivibrazione. Telaio quadrato munito di 4 fori per il fissaggio sul pozzetto se necessario.



Modello	Telaio est. (mm)	Luce netta (mm)	Peso	Quantità per bancale	
DUO ER	∅ 850	∅ 600	90,27	10	€ 723,40
DUO EC	850 X 850	∅ 600	99,40	10	€ 790,40

Chiusino ghisa sferoidale mod. SOLO E:

Coperchio articolato con bloccaggio di chiusura accidentale in posizione verticale ed estraibilità a 115°. Munito di guarnizione elastica in policloroprene antirumore.



Modello	Telaio est. (mm)	Luce netta (mm)	Peso	Quantità per bancale	
SOLO SER	∅ 850	∅ 600	92,36	10	€ 790,40
SOLO SEC	850 X 850	∅ 600	101,75	10	€ 907,80

CLASSE F900

Chiusino ghisa sferoidale mod. DUO F:

Coperchio munito di guarnizione elastica in policloroprene antirumore e antivibrazione. Telaio quadrato munito di 4 fori per il fissaggio sul pozzetto se necessario.



Modello	Telaio est. (mm)	Luce netta (mm)	Peso	Quantità per bancale	
DUO FR	∅ 850	∅ 600	99,54	10	€ 847,10
DUO FC	850 X 850	∅ 600	108,67	10	€ 913,70

Chiusino ghisa sferoidale mod. SOLO F:

Coperchio articolato con bloccaggio di chiusura accidentale in posizione verticale ed estraibilità a 115°. Munito di guarnizione elastica in policloroprene antirumore.



Modello	Telaio est. (mm)	Luce netta (mm)	Peso	Quantità per bancale	
SOLO SFR	∅ 850	∅ 600	100,88	10	€ 585,80
SOLO SFC	850 X 850	∅ 600	110,27	10	€ 535,00

Chiusino ghisa sferoidale mod. DT 9S:

Coperchii triangolari con blocco di chiusura accidentale a 90° ed estraibili in posizione verticale. La chiusura di sicurezza è realizzata tramite otturatori alle articolazioni, accavallamento successivo dei coperchi e chiavistello ino ad 1/4 di giro.

OPZIONI: assistenza all'apertura con pistoni a gas: aggiungere H al riferimento dell'articolo.



Modello	Telaio est. (mm)	Luce netta (mm)	Peso	Quantità per bancale	
DT 9S 075.075 AV	910 X 950	750 X 750	199	5	€ 1.588,50
DT 9S 150.075 AV	1660 X 950	1500 X 750	411	3	€ 3.285,80
DT 9S 225.075 AVH (Servoassistito)	2416 X 950	2250 X 750	599	1	A richiesta
TI 9S 100.100 AVH11	1245 X 1235	1000 X 1000	385	1	A richiesta



Ermatic®

Per la intera gamma dei prodotti richiedere il ns. catalogo "Ermatic"
For the complete product range see our "Ermatic" catalogue

LA ADATTABILITÀ DELLE SOLUZIONI

Ermatic offre soluzioni complete e specifiche, con dispositivi a superfici di contatto lavorate meccanicamente, per la copertura di camere sotterranee dei diversi tipi di rete:

- Fognature: pozzetti di ispezione, pozzetti di raccolta ...
- Telefoniche: pozzi di tiraggio.
- Elettriche: puntamento, segnalazione, trasformatori, armadi elettrici.
- Acqua, gas, riscaldamento urbano: camere per valvole di smistamento/intercettazione, contatori.

Nei seguenti campi di applicazione:

- Porti ed aeroporti.
- Ferrovie,
- Centrali elettriche,
- Siti per il trattamento delle acque, stazioni di depurazione, industrie,
- Progetti speciali: Fiere, parchi giochi,

Ermatic assicura la protezione contro urti, polveri, aggressioni chimiche e permette il recupero di superfici utili per circolazione e di stoccaggio.

STABILITÀ E TENUTA ALLE INFILTRAZIONI

Le superfici di contatto oblique ed orizzontali del telaio e dei coperchi, sono rettificare al fine di ottenere un contatto metallo/metallo tra le superfici con una tolleranza di 0,2 mm.

Stabilità: I coperchi dei dispositivi di copertura Ermatic, messi in opera secondo le regole dell'arte e mantenendo le tolleranze di costruzione, saranno stabili sotto l'azione del traffico e preveniranno le infiltrazioni di polveri e fanghi.

***Tenuta alle infiltrazioni:** L'utilizzo di un filo di grasso sulle superfici di contatto rettificare permette di ottenere la tenuta alle infiltrazioni delle acque di scorrimento sotto normale pressione atmosferica.

*N.B. Il livello di tenuta ottenibile è subordinato alla cura della installazione ed alla successiva manutenzione dei dispositivi.

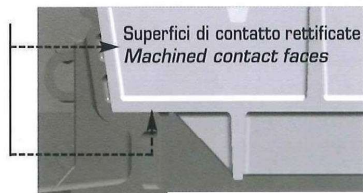

TIPI DI FINITURA SUPERFICIALE

Progettata per gli utilizzi più diversi, la gamma Ermatic, offre una vasta scelta di coperchi con differenti tipi di finitura superficiale per essere utilizzati secondo le caratteristiche di resistenza o di estetica richieste.

Coperchi a rilievo antidrucciolo omologato

A parità di prestazioni, questo è il tipo di coperchio più leggero, dunque il più facile da manovrare, per esempio rispetto al tipo con riempimento in calcestruzzo, consente di evitare i costi del riempimento e le sue caratteristiche di resistenza sono garantite dal fabbricante.

Coperchi a riempimento calcestruzzo

Nelle classi di resistenza B 125 e C 250 questi coperchi, presentando le nervature interne di rinforzo ribassate rispetto ai bordi esterni, consentono il completamento del riempimento con materiali di finitura. Questo tipo di coperchio è raccomandato per i dispositivi di grandi dimensioni e quando l'estetica gioca un ruolo importante. Il riempimento in calcestruzzo deve essere effettuato conformemente alle esigenze della EN 124 : 1994 ed alle raccomandazioni Norinco® dettagliate nel catalogo Ermatic.

MODULARITÀ

Il principio costruttivo ad elementi modulari, consente una ampia disponibilità di dimensioni:

Gli elementi del telaio (longheroni e placche di estremità) sono assemblati con bulloni e guarnizioni di giunzione in fusione di alluminio permettendo così una costruzione lineare. Oltre la larghezza utile di 1200 mm., l'utilizzo di putrelle amovibili, alloggiare in apposite scatole porta putrella fissate al telaio, permette la costruzione di dispositivi per la copertura di fosse di grandi dimensioni.

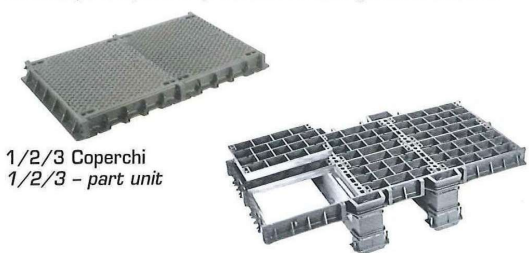

LA GIUSTA SOLUZIONE

Ambiente, sicurezza, ergonomia, la gamma Ermatic beneficia di tutti i vantaggi tecnici del gruppo Norinco®:

- **Mantenimento dell'estetica:** I coperchi possono essere riempiti con materiale uniforme alle pavimentazioni circostanti.

- **Rapidità e facilità di accesso** per la manutenzione e l'ispezione delle reti sotterranee.

- **Sicurezza garantita** per la resistenza e la stabilità dei coperchi.



Coperchio a riempimento calcestruzzo
Recessed cover

Coperchio a rilievi antidrucciolo
Solid top cover with anti-slip surface



Rivestimento delle superfici

Coperchi e telai: vernice idrosolubile nera salvo per le superfici rettificare e le parti a contatto con il riempimento.

Dispositivi spediti smontati: le superfici rettificare sono rivestite di un film protettivo.

MANOVRA

Facile apertura dei coperchi su guide di scorrimento rettificata, esclusa ogni manovra di sollevamento.

Chiave Ermatic: Ergonomia, assicurata e riduzione degli sforzi per la movimentazione.

Fori per chiave universali.

- Per ricevere differenti tipi di chiavi di manovra.
- Muniti di tappi in polietilene che ne evitano l'intasamento.

Nervature sottostanti

Assicurano la protezione delle superfici rettificata ed ingrassate durante le manovre e la eventuale posa su suolo non pulito.

(Salvo per alcune dimensioni B 125 e riempimento).

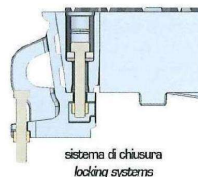

VITI DI REGOLAZIONE

Allo scopo di facilitare la messa in quota dei dispositivi ERMATIC®, saranno adottate apposite viti di regolazione da fissare sui longheroni. Queste viti, aggiungendosi alle analoghe già presenti sulle scatole portaputrella dei dispositivi "Multipli con putrelle", permetteranno di eseguire con maggiore facilità la messa in quota dei dispositivi correggendo eventuali difetti di planità delle opere civili. La modifica, già effettiva sui dispositivi "Multipli con putrelle" con resistenza 125 kN e 250 kN sarà progressivamente estesa a tutta la gamma ERMATIC®.

BLOCCAGGIO DEI COPERCHI

Il bloccaggio dei coperchi è raccomandato per:

- Traffico intenso,
- Pressioni sottogiacenti,
- Sicurezza delle installazioni,

I coperchi sono bloccati nel telaio per mezzo di bulloni inox:

- **Bloccaggio CHC:** viti inox standard a testa CHC.
- **Bloccaggio OTC:** viti inox speciali con testa codificata e passo sinistro. (In questa configurazione è prevista la corrispondente chiave a testa speciale OTC).

ASSISTENZA TECNICA AL MONTAGGIO

Per l'installazione dei dispositivi di chiusura Norinco® può, su richiesta specifica, proporre una prestazione di assistenza tecnica.

SCOPO DELL'INTERVENTO

- Assistere l'impresa per la posa e la muratura dei dispositivi di copertura, contribuendo alla verifica del mantenimento delle tolleranze di fabbrica a garanzia delle qualità specifiche di stabilità dei coperchi.
- Fornire agli utilizzatori tutte le informazioni ed i consigli necessari in termini di manovra e manutenzione dei dispositivi.

ESEMPI DI PRESTAZIONI

- Consigli e raccomandazioni di posa.
- Assistenza tecnica e formazione della squadra di posa direttamente sul sito.
- Supervisione dell'installazione: posa e muratura.

RACCOMANDAZIONI DI POSA ERMATIC®



I dispositivi di chiusura Ermatic sono composti da elementi rettificati e montati con tolleranze ridotte.

I telai sono assemblati, attorno ai rispettivi coperchi, in modo tale che le superfici di contatto, rettificata ed ingrassata, possano assicurare un contatto metallo/metallo continuo e corretto.

Eseguendo la posa secondo le regole dell'arte e mantenendo le tolleranze di fabbrica, i dispositivi di copertura Ermatic conserveranno la loro qualità specifica di stabilità dei coperchi.

CADITOIE in GHISA SFEROIDALE - "Linea EJ Norinco"



CLASSE B125

Griglia per canaletta mod. LE:

Griglia con fori a losanga, particolarmente indicata per l'utilizzo in zone di traffico pedonale.



Modello	Telaio est. (mm)	Luce netta (mm)	Peso	Quantità per bancale	Prezzo €
LE 502	500 X 200	-	100	100	€ 77,80
LE 502 B	500 X 250	-	96	96	€ 84,80
LE 503	500 X 300	-	100	100	€ 94,60
LE 503 B	500 X 350	-	80	80	€ 117,60
LE 504	500 X 400	-	48	48	€ 130,10
LE 504 B	500 X 450	-	48	48	€ 153,60
LE 505	500 X 500	-	48	48	€ 177,80

CLASSE C250

Caditoia in ghisa sferoidale mod. PIV - CIV:

Griglia a barre dritte con rilievi antisdrucchiolo, munita di barre elastiche per il bloccaggio al telaio. Telaio quadrato munito di bordo periferico interno, predisposto per l'alloggiamento di sifone in PVC a 4 fori per il bloccaggio al pozzetto sse necessario.



Modello	Telaio est. (mm)	Luce netta (mm)	Peso	Quantità per bancale	Prezzo €
PI 400 V (Piana)	480 X 480	320 X 320	23,00	48	€ 135,50
PI 450 V (Piana)	500 X 500	370 X 370	26,50	40	€ 142,70
PI 500 V (Piana)	580 X 580	420 X 420	35,00	24	€ 160,70



CI 400 V (Concava)	480 X 480	320 X 320	23,60	48	€ 135,50
CI 450 V (Concava)	500 X 500	370 X 370	27,30	40	€ 142,70
CI 500 V (Concava)	580 X 580	420 X 420	35,00	24	€ 169,20

Caditoia in ghisa sferoidale mod. GCC:

Griglia concava e telaio sifonabile. Griglia a nido d'ape con rilievi antisdrucchiolo a profilo speciale per favorire la deviazione del flusso delle acque di scorrimento verso gli alveoli. Telaio quadrato munito di bordo periferico interno, predisposto per l'alloggiamento di sifone in PVC e 4 inserti antirumore.



Modello	Telaio est. (mm)	Luce netta (mm)	Peso	Quantità per bancale	Prezzo €
GCC 400	500 X 460	320 X 320	24,90	32	€ 164,30
GCC 500	600 X 560	420 X 420	37,00	24	€ 221,30



Caditoia in ghisa sferoidale mod. PI 360:

Griglia piana con telaio rialzato e rinforzato, munito di 8 fori per il bloccaggio al pozzetto. Resistenza a rottura 400 kN. Disponibile anche in versione con telaio con bordo periferico continuo per accogliere sifone in PVC (ver sifonabile).

Modello	Telaio est. (mm)	Luce netta (mm)	Peso	Quantità per bancale	
PI 360 (400 kN)	500 X 500	360 X 360	26,50	20	€ 149,90
PI 360 Sif. (400 kN)	500 X 500	355 X 355	27,30	20	€ 157,50



Caditoia in ghisa sferoidale mod. CI 450/2:

Griglia concava quadrata con telaio rialzato e rinforzato, munito di 8 fori per il fissaggio sul pozzetto se necessario. Forza di controllo 250 kN, carico di rottura 400 kN.

Modello	Telaio est. (mm)	Luce netta (mm)	Peso	Quantità per bancale	
CI 450/2 (400 kN)	590 X 590	450 X 450	45,00	20	€ 225,20



Caditoia in ghisa sferoidale mod. TEMPO:

Telaio con griglia e coperchio della bocchetta articolati a 100°, con bloccaggio di sicurezza antichiusura accidentale ed estraibili in posizione verticale. Bloccaggio della griglia e del coperchio nel telaio sistema a barre elastiche. La presenza di barre selettive all'ingrasso della bocchetta impedisce l'accesso di corpi estranei nel pozzetto di scarico.

Modello	Telaio est. (mm)	Luce netta (mm)	Peso	Quantità per bancale	
TEMPO 500 A	610 X 620	370 X 370	43,70	20	€ 634,70
TEMPO 500 T	610 X 620	370 X 370	48,50	20	€ 341,80
TEMPO 500 TS (Senza barre selettive)	610 X 620	370 X 370	48,00	20	€ 659,60



Griglia per canaletta mod. CA ... CL:

Griglia per canaletta e longheroni, lunga 1 m. con barre trasversali a profilo speciale per permettere la massima captazione del flusso dell'acqua e longheroni muniti di perni per il corretto posizionamento della griglia e fori per l'ancoraggio al calcestruzzo.

Modello	Telaio est. (mm)	Luce netta (mm)	Peso	Quantità per bancale	
CA 1020 CL	100 X 20	150	14,2 + 13	24	€ 363,60
CA 1025 CL	100 X 25	200	21,7 + 13	24	€ 417,00
CA 1030 CL	100 X 30	250	21,7 + 13	20	€ 460,30
CA 1040 CL	100 X 40	350	33 + 13	20	€ 497,20
CA 1050 CL	100 X 50	450	48 + 13	10	€ 619,20
CA 1060 CL	100 X 60	550	57 + 13	10	€ 736,00
CA 1070 CL	100 X 70	650	82,3 + 13	10	€ 891,60

CLASSE D400

Caditoia in ghisa sferoidale mod. TRUCK G:

Griglia quadrata con asole di dimensioni idonee al passaggio dei ciclisti. Telaio quadrato munito, sui due lati di appoggio sulla griglia di guarnizioni elastiche antibasculamento in polietilene.



Modello	Telaio est. (mm)	Luce netta (mm)	Peso	Quantità per bancale	
TRUCK 400 G	540 X 540	400 X 400	39,60	20	€ 241,20
TRUCK 500 G	640 X 640	500 X 500	55,20	10	€ 272,30
TRUCK 600 G	740X740	603X603	78,50	10	€ 458,90

Caditoia in ghisa sferoidale mod. GD 1450 D:

Griglia in due elementi triangolari ad appoggio tripode, assemblati tra loro non rigidamente per mezzo di un sistema di asse e coppiglia.



Modello	Telaio est. (mm)	Luce netta (mm)	Peso	Quantità per bancale	
GD 1450 D	600 X 530	360 X 360	51,00	20	€ 301,40
GD 4541 A	570 X 520	360 X 360	35,00	20	€ 402,40
GD 50.50	650 X 650	450 X 450	60,00	10	€ 389,00

Caditoia in ghisa sferoidale mod. SOLO:

Griglia articolata d. 650 mm. con bloccaggio antichiusura accidentale in posizione verticale ed estraibilità a 115° . Munito di guarnizione elastica in policloroprene antirumore. Telaio d. 850 (Versione SO), telaio lato 850 mm. (Versione SC). Altezza mm. 100, apertura libera d. 600 mm.



Modello	Telaio est. (mm)	Luce netta (mm)	Peso	Quantità per bancale	
SOLO SGO	∅ 850	∅ 600	92,50	10	€ 506,70
SOLO SGC	850 X 850	∅ 600	104,50	10	€ 580,70

Caditoia in ghisa sferoidale mod. BRIO:

Griglia articolata estraibile in posizione verticale. Munito di sistema di bloccaggio al telaio tramite maniglia. Telaio d. 850 (Versione SR), telaio lato 850 mm. (Versione SC). Altezza mm. 100, apertura libera d. 600 mm. Munito di guarnizione elastica antirumore in polietilene.



Modello	Telaio est. (mm)	Luce netta (mm)	Peso	Quantità per bancale	
BRIO SGR	∅ 850	∅ 600	63,00	10	€ 297,40
BRIO SGC	850 X 850	∅ 600	72,00	15	€ 334,80

Griglia per canaletta mod. CA ... DVL:

Lunghezza 1 m. con barra a profilo speciale per il massimo deflusso delle acque, auto-bloccante con le adiacenti per il sistema a barre elastiche. Avvitata sui longheroni equipaggiati per aggancio maschio/femmina con gli adiacenti e ciascuno munito di due fori per ancoraggio sulla canaletta in calcetruzzo.



Modello	Telaio est. (mm)	Luce netta (mm)	Peso	Quantità per bancale	
CA 1030 DVL	1000 X 300	–	59,00	10	€ 563,20
CA 1040 DVL	1000 X 400	–	70,00	10	€ 616,00
CA 1050 DVL	1000 X 500	–	86,00	9	€ 692,60
CA 1060 DVL	1000 X 600	–	105,00	9	€ 862,10

CLASSE F900

Caditoia in ghisa sferoidale mod. SOLO F:

Coperchio articolato con bloccaggio antichiusura accidentale ed estraibile in verticale, autocentrante nel proprio telaio, munito di una guarnizione antirumore e antivibrazione.



Modello	Telaio est. (mm)	Luce netta (mm)	Peso	Quantità per bancale	
SOLO F GR	∅ 850	∅ 600	92,00	10	€ 733,60
SOLO F GC	850 X 850	∅ 600	103,70	10	€ 803,60

Griglia per canaletta mod. CA ... FVLV:

Lunghezza 1 m., composta da griglia, longheroni e placche di estremità (a richiesta). Griglia con barre a profilo speciale che permettono il massimo deflusso delle acque, autobloccante con le successive grazie ad un sistema di aggancio con barre elastiche, bloccata sui propri longheroni con viti inox.



Modello	Telaio est. (mm)	Luce netta (mm)	Peso	Quantità per bancale	
CA 1040 FVLV	1000 X 400	–	97,00	10	€ 1.089,40
CA 1055 FVLV	1000 X 450	–	130,00	5	€ 1.324,50
CA 1070 FVLV	1000 X 700	–	180,00	4	€ 2.334,50

Griglia per canaletta in ghisa sferoidale mod. ER 9G:

Composta da griglia, longheroni e placche di estremità. Griglia semplice con superfici di contatto rettificate. Telaio composto da due longheroni e due placche di estremità imbullonate con viti inox, con superfici di appoggio rettificate per garantire la perfetta compatibilità con la griglia.



Modello	Telaio est. (mm)	Luce netta (mm)	Peso	Quantità per bancale	
ER 9G 100.045	900 X 450	100 X 65	170,80	1	€ 2.769,90

CHIUSINI EJ NORINCO - OMOLOGATI "TIM"

CLASSE C250



Pozzetto modulare TI MOD:

Pozzetto modulare con dispositivo di chiusura in ghisa sferoidale, forza di controllo 250 kN, composto da:

- 1- dispositivo di chiusura con chiavistello azionabile con chiave codificata;
- 2- uno o più elementi di rialzo muniti di inserti plastici perdisposti alla foratura per accogliere tubazioni di cablaggio;
- 3- base quadrata con funzione di appoggio dell'insieme, munita di inserto plastico con le stesse predisposizioni del rialzo.



Modello	Telaio est. (mm)	Luce netta (mm)	Peso	Quantità per bancale	Prezzo €
TI MOD VERR (completo)	480 X 480	376 X 376	58,91	8	A Richiesta
TI MOD R VERR (prolunga)			21,45	20	A Richiesta
TI MOD C+C VERR (chiusino)	480 X 480	376 X 376	28,57	20	€ 135,40

CLASSE D400



Chiusino in ghisa sferoidale mod. TI 4S:

Coperchi triangolari con articolazione al telaio. Apertura dei coperchi in successione, lasciando liberi da ostacoli due lati adiacenti o un lato maggiore. Chiusura per accavallamento successivo dei coperchi e chiavistello di sicurezza. Bloccaggio di sicurezza antichiusura accidentale ed estraibilità dei coperchi in posizione verticale.



Modello	Telaio est. (mm)	Luce netta (mm)	Peso	Quantità per bancale	Prezzo €
TI 4S 060.060	770 X 740	600 X 600	97,38	5	€ 419,80
TI 4S 120.060	1440 X 780	1200 X 600	207,50	5	€ 883,90
TI 4S 076.040	920 X 536	760 X 400	70,98	5	€ 389,20



Chiusino ghisa sferoidale mod. VI600P/1200P:

Coperchio quadrato o rettangolare, con vasca a riempimento h. 850 mm. Dotato di telaio composto da elementi assemblati per mezzo di bulloni in acciaio.

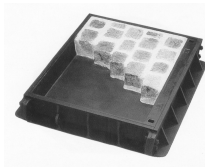

Modello	Telaio est. (mm)	Luce netta (mm)	Peso	Quantità per bancale	Prezzo €
TI 600 P	825 X 775	600 X 625	97,38	5	A Richiesta
TI 1200 P	1395 X 825	1245 X 600	207,50	5	A Richiesta

Modello	Telaio est. (mm)	Luce netta (mm)	Peso	Quantità per confezione	Prezzo €
CHIAVE TI	-	-	1,00	20	€ 43,90

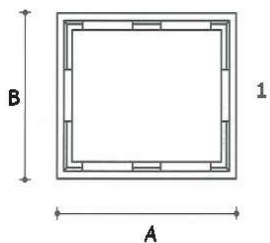
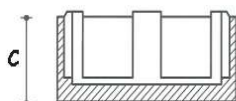
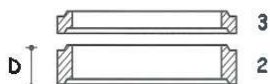

Pozzetto in CLS omologati "TIM" completi di prolunga e anello portachiusino.

- 1- pozzetto in CLS
2- anello di sopralzo;
3- anello portachiusino;

	Modello	Misura A x B (cm)	Altezza C e D (cm)	Matricola Telecom	Prezzo €
1	POZZETTO CLS 90x70 H=36	90x70	36	368126	A Richiesta
2	SOPRALZO CLS 90x70 H=10	90x70	10	368100	A Richiesta
2	SOPRALZO CLS 90x70 H=20	90x70	20	368118	A Richiesta
	SOPRALZO CLS 90x70 H=40	90x70	40	632950	A Richiesta
3	SOLETTA CLS 90x70 Foro 060x060 H=12		12	368084	A Richiesta
1	POZZETTO CLS 125x80 H=53	125x80	53	280966	A Richiesta
	SOPRALZO CLS 125x80 H=10	125x80	10	280974	A Richiesta
2	SOPRALZO CLS 125x80 H=20	125x80	20	280982	A Richiesta
	SOPRALZO CLS 125x80 H=40	125x80	40	280990	A Richiesta
3	SOLETTA CLS 125x80 Foro 120x060 H=12		12	281014	A Richiesta
1	POZZETTO CLS 76x40 H=30	76x40	30		A Richiesta
2	SOPRALZO CLS 76x40 H=20	76x40	20		A Richiesta
3	SOLETTA CLS 76x40 H=30	76x40	30		A Richiesta



Tritubo in PE HD per Fibre Ottiche

Modello	DN	PN	Rotoli	Prezzo €
TRITUBO in PE HD	50	6	ml. 350	A Richiesta
MANICOTTO di GIUNZIONE	-	-	-	A Richiesta

ACCESSORI per CHIUSINI e CADITOIE in GHISA SFEROIDALE



MONTAGGIO e MANUTENZIONE CHIUSINI IN GHISA

Modello	Sacco kg.	Quantità per confezione	Prezzo €
MALTA FIBRATA WEBERTEC RIPARAPAV (ex. MC272)	25	60	€ 38,10
INSERTO ANTIRUMORE BIMAX		1	€ 90,80

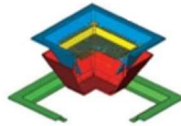

SIFONI MOPLEN per CADITOIE IN GHISA

Modello	Misura cm.	Quantità per confezione	Prezzo €
SIFONE ANTIODORE	27 x 27	200	€ 22,80
SIFONE ANTIODORE	29,5 x 29,5	200	€ 22,80
SIFONE ANTIODORE	35 x 35	150	€ 45,50
SIFONE ANTIODORE	37 x 37	150	€ 45,50
SIFONE ANTIODORE	40 x 40	100	€ 51,70
SIFONE ANTIODORE	45 x 45	100	€ 56,90
SIFONE ANTIODORE	47 x 47	100	€ 60,40
SIFONE ANTIODORE	50 x 50	70	€ 63,90
SIFONE ANTIODORE	60 x 60	60	€ 90,00

SEGNALETICA STRADALE



BARRIERE STRADALI

Modello	Dimensioni L x h.	Quantità per confezione	Prezzo €
Barriera Stradale BIANCA	100x40 h. 70	5	A richiesta
Barriera Stradale ROSSA	100x40 h. 70	5	A richiesta

GRIGLIE IN GHISA PER PROTEZIONE ALBERI

GRIGLIE IN GHISA A TELAIO CIRCOLARE e ELLITTICO



Griglie in ghisa per alberi, telaio esterno e foro interno circolare e ellittico:

Griglia in ghisa grigia, con telaio a forma circolare o ellittico, formata da elementi compatibili, spessore 25 mm. I vari elementi che compongono la griglia sono uniti tra loro tramite cavallotti filettati in acciaio galvanizzato. Le estremità della griglia dovrà poggiare su un supporto in calcestruzzo dello spessore minimo di 100 mm.

Modello	Telaio est. (mm)	Luce netta (mm)	N. elementi	Quantità per bancale	Prezzo €
Articolo 1061 (Circolare)	Ø 100	Ø 50	4	1	A richiesta
Articolo 1062 (Circolare)	Ø 150	Ø 50	8	1	A richiesta
Articolo 1081 (Circolare)	Ø 100	Ø 70	4	1	A richiesta
Articolo 1082 (Circolare)	Ø 150	Ø 70	8	1	A richiesta
Articolo 1071 (Circolare)	Ø 150	Ø 100	4	1	A richiesta

Articolo 4020 (Ellittica)	245 x 150	115 x 50	12	1	A richiesta
Articolo 4030 (Ellittica)	165 x 100	115 x 50	6	1	A richiesta

GRIGLIE IN GHISA A TELAIO QUADRATO e RETTANGOLARE

Griglie in ghisa per alberi, telaio esterno quadrato o rettangolare e foro interno circolare o ellittico:

Griglia in ghisa grigia, con telaio a forma quadrata o rettangolare, formata da elementi compatibili, spessore 25 mm. I vari elementi che compongono la griglia sono uniti tra loro tramite cavallotti filettati in acciaio galvanizzato. Le estremità della griglia dovrà poggiare su un supporto in calcestruzzo dello spessore minimo di 100 mm.

Modello	Telaio est. (mm)	Luce netta (mm)	N. elementi	Quantità per bancale	Prezzo €
Articolo 2064 (Quadrata)	80 x 80	Ø 40	4	1	A richiesta
Articolo 3061 (Quadrata)	100 x 100	Ø 50	4	1	A richiesta
Articolo 2061 (Quadrata)	120 x 120	Ø 50	8	1	A richiesta
Articolo 2062 (Quadrata)	180 x 180	Ø 50	16	1	A richiesta
Articolo 2073 (Quadrata)	120 x 120	Ø 70	8	1	A richiesta
Articolo 2074 (Quadrata)	180 x 180	Ø 70	16	1	A richiesta
Articolo 2071 (Quadrata)	120 x 120	Ø 100	4	1	A richiesta
Articolo 2072 (Quadrata)	180 x 180	Ø 100	12	1	A richiesta
Articolo 2081 (Quadrata)	180 x 180	Ø 150	8	1	A richiesta

Articolo 4000 (Rettangolare)	245 x 180	115 x 50	22	1	A richiesta
Articolo 4010 (Rettangolare)	185 x 120	115 x 50	12	1	A richiesta



CHIUSINI KIO - "Linea POLIECO"



Polieco ha brevettato un innovativo processo di produzione industriale per l'impiego di uno speciale materiale composito, KINEXT

Il KINEXT è utilizzato per la produzione di chiusini ad alta resistenza e sostituisce i materiali soggetti ad usura, decadimento e furti.

CLASSE B125



Chiusino in KINEXT mod. KIO B125:

Modello	Telaio est. (mm)	Luce netta (mm)	Peso	Quantità per bancale	Prezzo €
KIO 300 B125	300 X 300	210 X 210	2,00	80	€ 53,10
KIO 400 B125	400 X 400	304 X 304	3,10	40	€ 68,90
KIO 500 B125	500 X 500	400 X 400	5,90	40	€ 129,60
KIO 600 B125	600 X 600	501 X 501	9,00	30	€ 195,70
KIO 700 B125	700 X 700	605 X 605	12,90	20	€ 294,90

CLASSE C250



Chiusino in KINEXT mod. KIO C250:

Modello	Telaio est. (mm)	Luce netta (mm)	Peso	Quantità per bancale	Prezzo €
KIO 400 C250	425 X 425	304 X 304	5,5	32	€ 104,10
KIO 500 C250	525 X 525	400 X 400	12	28	€ 173,00
KIO 600 C250	650 X 650	501 X 501	19,4	24	€ 273,60
KIO 700 C250	750 X 750	601 X 601	29	16	€ 390,00
KIO 950 C250	950 X 950	760 X 760	55	10	€ 1.318,80

CLASSE D400



Chiusino in KINEXT mod. KIO D400

Modello	Telaio est. (mm)	Luce netta (mm)	Peso	Quantità per bancale	Prezzo €
KIO 500 D400	525 X 525	400 X 400	15,5	28	€ 275,60
KIO 600 D400	650 X 650	500 X 500	25,9	16	€ 390,00
KIO 700 D400	750 X 750	601 X 601	33,5	16	€ 547,10
KIO 950 D400	950 X 950	760 X 760	70	10	€ 1.697,70

TUBO in GHISA SFEROIDALE per ACQUEDOTTO

Tubo ghisa sferoidale per acquedotto:

Completo di guarnizioni EPDM. Rivestimento interno in malta cementizia d'altoforno applicata per centrifugazione. Esterno in lega di zinco-alluminio applicata per metallizzazione (400 gr/m²) ricoperta con vernice epossidica azzurra (min. 100 micron). Conforme alla norma UNI EN 545.

Conformi al
D.M. n° 174 del
06/04/04



In uso presso



Modello	Codice	Lunghezza barre	Peso barra kg.	Quantità per bancale	Prezzo €
TUBO GS Azzurro DN 60		ml. 6	56,4	24	€ -
TUBO GS Azzurro DN 80		ml. 6	73,2	15	€ 80,90
TUBO GS Azzurro DN 100		ml. 6	89,4	15	€ 81,90
TUBO GS Azzurro DN 125		ml. 6	109,8	12	€ 111,80
TUBO GS Azzurro DN 150		ml. 6	133,2	9	€ 120,30
TUBO GS Azzurro DN 200		ml. 6	181,2	6	€ 168,50
TUBO GS Azzurro DN 250		ml. 6	253,2	4	€ 226,90
TUBO GS Azzurro DN 300		ml. 6	336,6	4	€ 271,20

*I PREZZI SI INTENDONO PER MERCE RESA FRANCO STABILIMENTO, SPESE DI TRASPORTO DA CONCORDARE.

INDICE DI ROTAZIONE MAGAZZINO:  Alto

 Medio

 Basso

RACCORDI in GHISA SFEROIDALE per ACQUEDOTTO

Raccordi in ghisa sferoidale per acquedotto:

Rivestiti internamente ed esternamente con vernice epossidica. Conforme alla norma UNI EN 545.

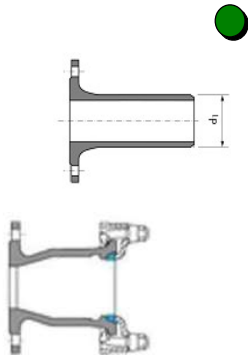

Misura	IMBOCCO FLANGIATO	
	Peso kg.	Prezzo €
DN 60	6,50	€ 63,20
DN 80	7,80	€ 80,10
DN 100	9,70	€ 101,10
DN 125	12,50	€ 126,40
DN 150	15,80	€ 151,70
DN 200	22,80	€ 231,70
DN 250	31,80	€ 374,90
DN 300	43,30	€ 497,10

Misura	TAZZA FLANGIA-BICC.	
	Peso kg.	Prezzo €
DN 60	6,00	€ 96,90
DN 80	7,80	€ 113,80
DN 100	9,40	€ 130,60
DN 125	12,00	€ 177,00
DN 150	15,10	€ 189,60
DN 200	21,50	€ 273,80
DN 250	29,50	€ 429,70
DN 300	38,50	€ 526,50

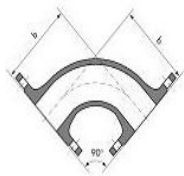

Misura	Peso kg.	CURVA FLANGIATA			
		Prezzo €			
		11°	22°	45°	90°
DN 60	12,00	€ 147,50	€ 122,20	€ 122,20	€ 84,30
DN 80	15,00	€ 172,70	€ 143,30	€ 126,40	€ 118,00
DN 100	19,00	€ 181,20	€ 147,50	€ 139,00	€ 151,70
DN 125	26,00	€ 227,50	€ 185,40	€ 185,40	€ 193,80
DN 150	34,00	€ 244,30	€ 185,40	€ 219,10	€ 240,10
DN 200	48,00	€ 442,30	€ 400,20	€ 320,20	€ 370,70
DN 250	57,00	€ 781,30	€ 809,70	€ 732,90	€ 695,00
DN 300	80,00	€ -	€ -	€ 1.069,90	€ 968,80

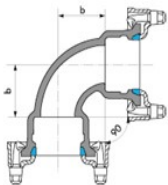

Misura	Peso kg.	CURVA BICCHIERE			
		Prezzo €			
		11°	22°	45°	90°
DN 60	12,70	€ 130,60	€ 130,60	€ 126,40	€ 134,80
DN 80	16,50	€ 147,50	€ 147,50	€ 147,50	€ 168,50
DN 100	20,90	€ 177,00	€ 177,00	€ 177,00	€ 193,80
DN 125	25,30	€ 210,60	€ 210,60	€ 210,60	€ 252,80
DN 150	32,80	€ 269,60	€ 269,60	€ 286,50	€ 311,70
DN 200	47,50	€ 370,70	€ 370,70	€ 400,20	€ 429,70
DN 250	67,00	€ 526,50	€ 556,00	€ 610,80	€ 707,70
DN 300	88,80	€ 699,20	€ 775,10	€ 821,40	€ 926,70

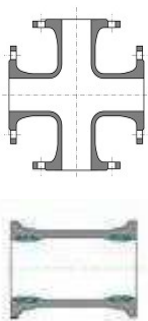

Misura	CROCE	
	Peso kg.	Prezzo €
DN 60	17,50	€ 235,90
DN 80	19,50	€ 257,00
DN 100	20,00	€ 315,90
DN 125	25,00	€ 412,80
DN 150	34,00	€ 530,80
DN 200	41,50	€ 758,20
DN 250	62,50	€ 1.288,90
DN 300	104,00	€ 1.853,30

Misura	MANICOTTO SCORREVOLE	
	Peso kg.	Prezzo €
DN 60	13,10	€ 143,30
DN 80	16,40	€ 172,70
DN 100	19,70	€ 185,40
DN 125	22,90	€ 227,50
DN 150	29,50	€ 269,60
DN 200	38,50	€ 383,30
DN 250	49,50	€ 589,70
DN 300	62,80	€ 749,80

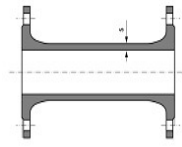

		TRONCHETTO FLANGIATO			
Misura	Peso kg.	Prezzo €			
		h. 100	h. 200	h. 300	h. 500
DN 80	13,00	€ 69,40	€ 81,60	€ 96,10	€ 135,00
DN 100	15,60	€ 130,00	€ 112,50	€ 132,50	€ 174,80
DN 125	19,20	-	-	-	-
DN 150	24,00	€ 138,70	€ 170,70	€ 201,90	€ 267,50
DN 200	33,50	€ -	€ 325,70	€ 384,50	€ 505,10
DN 250	45,60	A Richiesta	A Richiesta	A Richiesta	A Richiesta
DN 300	59,90	-	-	-	€ 903,20

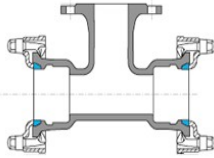
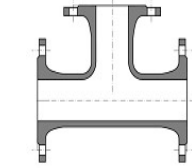

		TEE			
Misura Principale	Peso kg.	Prezzo €	Peso kg.	Prezzo €	Prezzo €
		3 Flange		2 Bicc. Fla.	3 Bicch.
DN 60	13,50	€ 160,10	16,50	-	A Richiesta
DN 80	15,40	€ 198,00	21,20	€ 248,60	A Richiesta
DN 100	19,40	€ 231,70	26,20	€ 294,90	A Richiesta
DN 125	25,50	€ 294,90	32,30	-	A Richiesta
DN 150	32,00	€ 349,60	42,80	€ 408,60	A Richiesta
DN 200	50,00	€ 522,30	60,50	€ 581,30	A Richiesta
DN 250	83,00	€ 1.128,90	83,00	€ 977,20	A Richiesta
DN 300	117,00	€ 1.482,70	110,30	€ 1.305,80	A Richiesta

*I PREZZI SI INTENDONO PER RACCORDI FLANGIATI PN 10 e PN 16. PER PN DIVERSI CONTATTATECI.

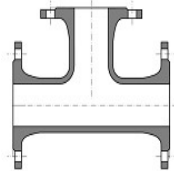

		TEE RIDOTTI FLANGIATI			
Misura Principale	Peso kg.	Prezzo €	Prezzo €	Prezzo €	Prezzo €
		x DN 50	x DN 60	x DN 80	x DN 100
DN 60	10,60	€ 139,00	-	-	-
DN 80	15,10	€ 177,00	€ 193,80	-	-
DN 100	18,40	€ 214,90	€ 223,30	€ 227,50	-
DN 125	24,00	A Richiesta	A Richiesta	€ 294,90	-
DN 150	31,00	A Richiesta	A Richiesta	€ 299,10	€ 320,20
DN 200	46,50	A Richiesta	A Richiesta	€ 446,50	€ 446,50
DN 250	76,50	-	-	A Richiesta	€ 952,00
DN 300	114,00	-	-	A Richiesta	€ 1.288,90
		x DN 125	x DN 150	x DN 200	x DN 250
DN 150	31,00	€ 328,60	-	-	-
DN 200	46,50	-	€ 446,50	-	-
DN 250	76,50	-	€ 1.002,50	€ 1.002,50	-
DN 300	114,00	-	€ 1.314,20	€ 1.314,20	-

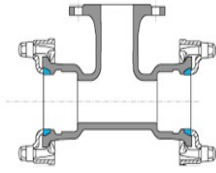

		TEE RIDOTTI BICCHIERE - FLANGIA			
Misura Principale	Peso kg.	Prezzo €	Peso kg.	Prezzo €	Prezzo €
Misura Riduzione		x DN 50	x DN 60	x DN 80	x DN 100
DN 60	16,20	A Richiesta	-	-	-
DN 80	20,20	A Richiesta	€ 244,30	-	-
DN 100	24,70	A Richiesta	€ 286,50	€ 286,50	-
DN 125	29,80	A Richiesta	A Richiesta	A Richiesta	A Richiesta
DN 150	36,80	A Richiesta	€ 345,40	€ 366,50	€ 366,50
DN 200	53,50	A Richiesta	A Richiesta	€ 471,80	€ 488,60
DN 250	74,00	-	-	-	€ 665,50
DN 300	89,30	-	-	-	€ 893,00
		x DN 125	x DN 150	x DN 200	x DN 250
DN 150	36,80	-	-	-	-
DN 200	53,50	-	€ 539,20	-	-
DN 250	74,00	-	€ 783,50	€ 876,10	-
DN 300	89,30	-	€ 968,80	€ 1.061,50	-

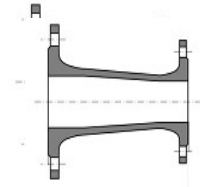

		RIDUZIONI FLANGIATE			
Misura Principale	Peso kg.	Prezzo €	Prezzo €	Prezzo €	Prezzo €
Misura Riduzione		x DN 50	x DN 60	x DN 80	x DN 100
DN 60	9,70	€ 88,50	-	-	-
DN 80	8,00	€ 101,10	€ 96,90	-	-
DN 100	9,30	€ 113,80	€ 109,60	€ 109,60	-
DN 125	11,40	A Richiesta	A Richiesta	€ 143,30	€ 143,30
DN 150	14,10	A Richiesta	€ 211,30	€ 155,90	€ 164,30
DN 200	22,00	-	-	-	€ 240,10
DN 250	30,50	-	-	-	-
DN 300	41,00	-	-	-	-
		x DN 125	x DN 150	x DN 200	x DN 250
DN 150	14,10	€ 181,20	-	-	-
DN 200	22,00	€ 273,80	€ 273,80	-	-
DN 250	30,50	-	€ 358,10	€ 412,80	-
DN 300	41,00	-	-	€ 497,10	€ 539,20

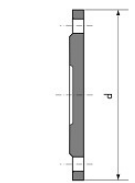

		FLANGE CIECHE e con FORO FILETTATO			
Misura	Peso kg.	Prezzo €	Prezzo €	Prezzo €	Prezzo €
		CIECHE	Filetto 1"	Filetto 2"	Filetto 3"
DN 50		-	€ -	€ 28,30	-
DN 60	3,00	€ 29,50	€ -	-	-
DN 65	3,00	-	€ 40,40	€ 40,40	-
DN 80	3,60	€ 38,00	€ 48,50	€ 48,50	-
DN 100	4,30	€ 46,40	-	€ 53,50	€ 53,50
DN 125	5,60	€ 59,00	-	€ 83,40	-
DN 150	7,20	€ 75,90	-	€ 83,40	-
DN 200	11,00	€ 118,00	-	€ 128,80	-
DN 250	16,90	€ 193,80	-	€ 183,50	-
DN 300	26,00	€ 311,70	-	€ 299,30	-

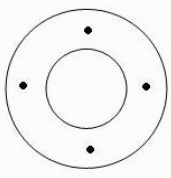

*I PREZZI SI INTENDONO PER RACCORDI FLANGIATI PN 10 e PN 16. PER PN DIVERSI, CONTATTATECI.

SOLUZIONI ANTISFILAMENTO per TUBI E RACCORDI in GHISA SFEROIDALE

Guarnizione
antisfilamento integrato

TJ sit

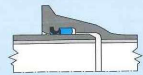

Misura	Guarnizione TJ-Sit	
	Peso kg.	Prezzo €
DN 80	0,10	A Richiesta
DN 100	0,20	A Richiesta
DN 125	0,30	A Richiesta
DN 150	0,40	A Richiesta
DN 200	0,50	A Richiesta
DN 250	0,60	A Richiesta
DN 300	1,00	A Richiesta

Kit antisfilamento
meccanico senza cordone
di saldatura

S003

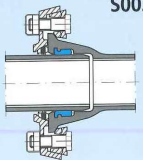

Misura	Kit Meccanico	
	Peso kg.	Prezzo €
DN 80	5,90	A Richiesta
DN 100	7,50	A Richiesta
DN 125	8,30	A Richiesta
DN 150	11,50	A Richiesta
DN 200	15,90	A Richiesta
DN 250	20,80	A Richiesta
DN 300	27,40	A Richiesta

TUBO in GHISA SFEROIDALE per FOGNATURA

Tubo ghisa sferoidale per fognatura:

Completo di guarnizioni NBR. Rivestimento interno in malta cementizia d'altoforno applicata per centrifugazione. Esterno in lega di zinco-alluminio applicata per metallizzazione (200 gr/m²) ricoperta con vernice rossa ecologica. Conforme alla norma UNI EN 598.

Giunto elastico automatico T.J conforme alla norma DIN 28603 oppure A.J conforme alla norma UNI 9163.

I tubi sono forniti con guarnizione NBR.

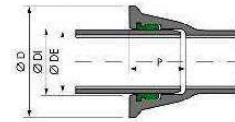

Su richiesta, disponibili anche tubi con giunto antisfilamento.



	Modello	Codice	Lunghezza barre	Peso barra	Quantità per bancale	Prezzo €
●	TUBO GS Rosso DN 80		ml. 6 - 5,5	79,2	15	A Richiesta
●	TUBO GS Rosso DN 100		ml. 6 - 5,5	96,0	15	A Richiesta
●	TUBO GS Rosso DN 125		ml. 6 - 5,5	118,8	12	A Richiesta
●	TUBO GS Rosso DN 150		ml. 6 - 5,5	141,6	9	A Richiesta
●	TUBO GS Rosso DN 200		ml. 6 - 5,5	187,2	6	A Richiesta
●	TUBO GS Rosso DN 250		ml. 6 - 5,5	243,6	4	A Richiesta
●	TUBO GS Rosso DN 300		ml. 6 - 5,5	304,8	4	A Richiesta

*I PREZZI SI INTENDONO PER MERCE RESA FRANCO STABILIMENTO, SPESE DI TRASPORTO DA CONCORDARE.

INDICE DI ROTAZIONE MAGAZZINO: ● Alto ● Medio ● Basso

RACCORDI in GHISA SFEROIDALE per FOGNATURA

Raccordi in ghisa sferoidale per acquedotto:

Rivestiti internamente ed esternamente con vernice epossidica. Conforme alla norma UNI EN 545.

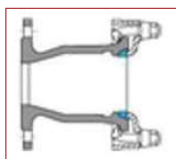
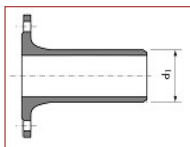

Misura	IMBOCCO FLANGIATO	
	Peso kg.	Prezzo €
DN 80	7,80	€ 145,50
DN 100	9,70	€ 145,50
DN 125	12,50	€ 185,10
DN 150	15,80	€ 207,40
DN 200	22,80	€ 273,30
DN 250	31,80	€ 750,30
DN 300	43,30	€ 804,70

Misura	TAZZA FLANGIA-BICC.	
	Peso kg.	Prezzo €
DN 80	7,80	€ 151,80
DN 100	9,40	€ 186,70
DN 125	12,00	€ 217,50
DN 150	15,10	€ 259,10
DN 200	21,50	€ 361,00
DN 250	29,50	€ 610,50
DN 300	38,50	€ 791,10

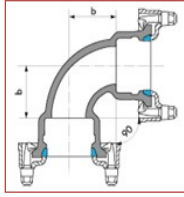

Misura	Peso kg.	CURVA BICCHIERE			
		Prezzo €			
		11°	22°	45°	90°
DN 80	9,00	€ 245,00	€ 245,00	€ 245,00	€ 245,00
DN 100	12,00	€ 272,20	€ 272,20	€ 272,20	€ 272,20
DN 125	16,00	€ 314,30	€ 314,30	€ 314,30	€ 314,30
DN 150	20,00	€ 374,60	€ 374,60	€ 374,60	€ 374,60
DN 200	32,00	€ 514,20	€ 514,20	€ 514,20	€ 514,20
DN 250	49,00	€ 854,10	€ 854,10	€ 854,10	€ 854,80
DN 300	66,50	€ 1.118,00	€ 1.118,00	€ 1.118,00	€ 1.118,00

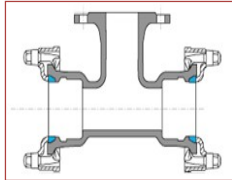

Misura	Peso kg.	TEE 2 Bicchieri e Derivazione Flangiata		MANICOTTO SCORREVOLE	
		Prezzo €		Peso kg.	Prezzo €
DN 80	13,70	€ 258,30	€ 435,30	8,90	A Richiesta
DN 100	17,30	€ 294,60	€ 540,50	10,80	A Richiesta
DN 125	23,00	€ 330,90	€ 552,00	13,60	A Richiesta
DN 150	30,00	€ 406,20	€ 684,00	16,70	A Richiesta
DN 200	45,00	€ 557,80	€ 938,50	23,00	A Richiesta
DN 250	65,00	€ 1.227,00	€ 1.979,00	31,50	A Richiesta
DN 300	88,00	€ 1.746,70	€ 2.603,20	40,50	A Richiesta

*I PREZZI SI INTENDONO PER RACCORDI FLANGIATI PN 10 e PN 16. PER PN DIVERSI CONTATTATECI.

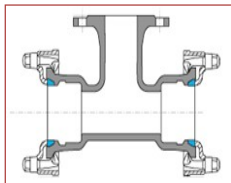

Misura Principale	Peso kg.	TEE RIDOTTI BICCHIERE-FLANGIA			
		Prezzo €	Prezzo €		Prezzo €
Misura Riduzione		x DN 50	x DN 60	x DN 80	x DN 100
DN 80	12,70	A Richiesta	A Richiesta	-	-
DN 100	15,80	A Richiesta	A Richiesta	A Richiesta	-
DN 125	20,50	A Richiesta	A Richiesta	A Richiesta	A Richiesta
DN 150	24,00	A Richiesta	A Richiesta	A Richiesta	A Richiesta
DN 200	38,00	A Richiesta	A Richiesta	A Richiesta	A Richiesta
DN 250	48,00	-	-	-	A Richiesta
DN 300	67,00	-	-	-	A Richiesta
		x DN 125	x DN 150	x DN 200	x DN 250
DN 150	24,00	-	-	-	-
DN 200	38,00	-	A Richiesta	-	-
DN 250	48,00	-	A Richiesta	A Richiesta	-
DN 300	67,00	-	A Richiesta	A Richiesta	-

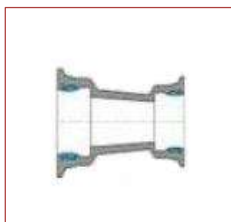

Misura Principale	Peso kg.	RIDUZIONI a 2 BICCHIERI			
		Prezzo €	Prezzo €	Prezzo €	Prezzo €
Misura Riduzione		x DN 50	x DN 60	x DN 80	x DN 100
DN 100	9,30	-	-	€ 475,70	-
DN 125	10,50	-	-	-	-
DN 150	13,10	-	-	-	€ 646,30
DN 200	19,00	-	-	-	-
DN 250	27,00	-	-	-	-
DN 300	34,00	-	-	-	-
		x DN 125	x DN 150	x DN 200	x DN 250
DN 150	13,10	-	-	-	-
DN 200	19,00	-	€ 875,30	-	-
DN 250	27,00	-	€ -	€ 1.135,00	-
DN 300	34,00	-	A Richiesta	€ 1.464,70	€ 1.481,20

RACCORDI in GHISA SFEROIDALE per TUBO PVC ACQUEDOTTO

Raccordi in ghisa sferoidale per tubo in PVC per acquedotto:

Rivestiti internamente ed esternamente con vernice epossidica. **Non sono giunti antisfilamento.**

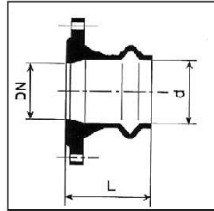
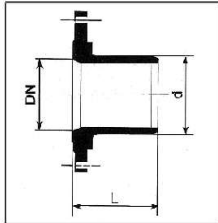

IMBOCCO FLANGIATO

Misura	IMBOCCO FLANGIATO	
	Peso kg.	Prezzo €
DE 50 - DN 40	2,70	€ -
DE 63 - DN 50	3,30	€ -
DE 75 - DN 65	3,70	€ -
DE 90 - DN 80	4,30	€ -
DE 110 - DN 100	5,80	€ -
DE 125 - DN 125	7,20	€ -
DE 140 - DN 125	7,70	€ -
DE 160 - DN 150	10,40	€ -
DE 200 - DN 200	16,40	€ -
DE 225 - DN 200	17,00	€ -
DE 250 - DN 250	22,30	€ -
DE 280 - DN 250	23,60	€ -
DE 315 - DN 300	30,60	€ -

TAZZA FLANGIA-BICC.

Misura	TAZZA FLANGIA-BICC.	
	Peso kg.	Prezzo €
DE 50 - DN 40	2,60	€ -
DE 63 - DN 50	3,50	€ -
DE 75 - DN 65	4,00	€ -
DE 90 - DN 80	5,00	€ -
DE 110 - DN 100	6,00	€ -
DE 125 - DN 125	7,60	€ -
DE 140 - DN 125	7,90	€ -
DE 160 - DN 150	10,20	€ -
DE 200 - DN 200	18,20	€ -
DE 225 - DN 200	18,90	€ -
DE 250 - DN 250	22,40	€ -
DE 280 - DN 250	24,40	€ -
DE 315 - DN 300	30,50	€ -

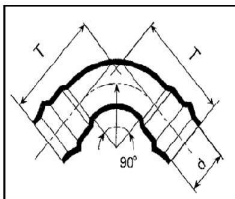

CURVA BICCHIERE

Misura	Peso kg.	CURVA BICCHIERE			
		Prezzo €			
		11°	22°	45°	90°
DE 50 - DN 40	2,40	€ -	€ -	€ -	€ -
DE 63 - DN 50	2,80	€ -	€ -	€ -	€ -
DE 75 - DN 65	3,60	€ -	€ -	€ -	€ -
DE 90 - DN 80	6,10	€ -	€ -	€ -	€ -
DE 110 - DN 100	8,30	€ -	€ -	€ -	€ -
DE 125 - DN 125	10,20	€ -	€ -	€ -	€ -
DE 140 - DN 125	11,40	€ -	€ -	€ -	€ -
DE 160 - DN 150	16,60	€ -	€ -	€ -	€ -
DE 200 - DN 200	21,40	€ -	€ -	€ -	€ -
DE 225 - DN 200	31,70	-	-	€ -	€ -
DE 250 - DN 250	37,80	-	-	€ -	€ -
DE 315 - DN 300	54,80	-	-	€ -	€ -

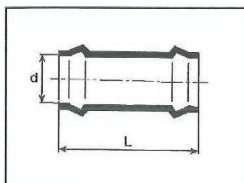
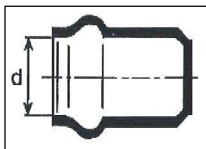

TAPPO

Misura	TAPPO	
	Peso kg.	Prezzo €
DE 63 - DN 50	1,20	€ -
DE 75 - DN 65	1,40	€ -
DE 90 - DN 80	2,40	€ -
DE 110 - DN 100	3,50	€ -
DE 125 - DN 125	3,80	€ -
DE 140 - DN 125	6,00	€ -
DE 160 - DN 150	5,80	€ -
DE 200 - DN 200	10,40	€ -
DE 225 - DN 200	11,00	€ -
DE 250 - DN 250	17,40	€ -
DE 315 - DN 300	22,00	€ -

MANICOTTO

Misura	MANICOTTO	
	Peso kg.	Prezzo €
DE 50 - DN 40	2,50	€ -
DE 63 - DN 50	-	-
DE 75 - DN 65	4,50	€ -
DE 90 - DN 80	5,50	€ -
DE 110 - DN 100	6,40	€ -
DE 125 - DN 125	-	-
DE 140 - DN 125	10,20	€ -
DE 160 - DN 150	15,40	€ -
DE 200 - DN 200	-	-
DE 225 - DN 200	-	-
DE 250 - DN 250	-	-
DE 315 - DN 300	-	-

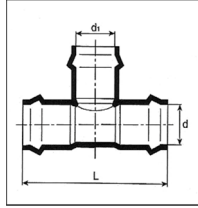
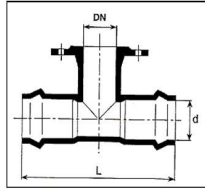

Misura Principale	TEE				
	Peso kg.	Prezzo €	Misura Principale	Peso kg.	Prezzo €
		2 Bicc. Flangia			3 Bicchieri
DE 63 - DN 50	5,60	€ -	DE 63	-	-
DE 75 - DN 65	6,70	€ -	DE 75	4,30	€ -
DE 90 - DN 80	9,20	€ -	DE 90	7,20	€ -
DE 110 - DN 100	12,90	€ -	DE 110	9,00	€ -
DE 125 - DN 125	16,80	€ -	DE 125	12,00	€ -
DE 140 - DN 125	17,80	€ -	DE 140	11,50	€ -
DE 160 - DN 150	24,80	€ -	DE 160	17,40	€ -
DE 200 - DN 200	38,40	€ -	DE 200	30,00	€ -
DE 225 - DN 200	37,40	€ -	DE 225	-	-
DE 250 - DN 250	55,70	€ -	DE 250	-	-
DE 315 - DN 300	73,70	€ -	DE 315	-	-

*I PREZZI SI INTENDONO PER RACCORDI FLANGIATI PN 10 e PN 16. PER PN DIVERSI CONTATTATECI.

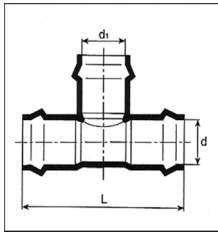

Misura Principale	TEE RIDOTTI 3 BICCHIERI				
	Peso kg.	Prezzo €	Prezzo €	Prezzo €	Prezzo €
		Misura Riduzione	x DE 50	x DE 63	x DE 75
DE 63	3,40	€ -	-	-	-
DE 75	3,90	-	€ -	-	-
DE 90	6,00	-	€ -	€ -	-
DE 110	8,70	-	€ -	€ -	€ -
DE 125	11,90	-	€ -	€ -	€ -
DE 140	9,40	-	-	-	-
DE 160	16,60	-	-	-	€ -
DE 200	29,00	-	-	-	-
DE 225	-	-	-	-	-
DE 250	-	-	-	-	-
DE 315	-	-	-	-	-
		x DE 110	x DE 125	x DE 140	x DE 160
DE 125	11,90	€ -	-	-	-
DE 140	9,40	€ -	-	-	-
DE 160	16,60	€ -	-	€ -	-
DE 200	29,00	€ -	-	€ -	€ -
DE 225	-	-	-	-	-
DE 250	-	-	-	-	-
DE 315	-	-	-	-	-

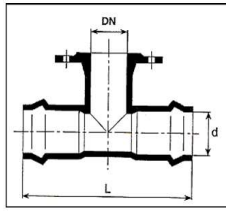

		TEE RIDOTTI 2 BICCHIERI - FLANGIA			
Misura Principale	Peso kg.	Prezzo €	Prezzo €	Prezzo €	Prezzo €
Misura Riduzione		x DN 50	x DN 65	x DN 80	x DN 100
DE 75	6,20	€ -	-	-	-
DE 90	8,50	€ -	€ -	-	-
DE 110	10,50	€ -	€ -	€ -	-
DE 125	13,00	-	€ -	€ -	€ -
DE 140	14,70	€ -	€ -	€ -	€ -
DE 160	22,10	€ -	€ -	€ -	€ -
DE 200	33,40	-	-	€ -	€ -
DE 225	24,00	-	-	€ -	-
DE 250	49,00	-	-	€ -	€ -
DE 315	49,00	-	-	-	€ -
		x DN 125	x DN 150	x DN 200	x DN 250
DE 160	22,10	€ -	-	-	-
DE 200	33,40	-	€ -	-	-
DE 225	24,00	-	€ -	-	-
DE 250	49,00	-	€ -	€ -	-
DE 315	49,00	-	-	€ -	-

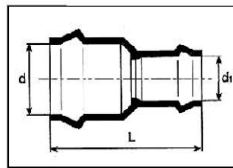

		RIDUZIONI a 2 BICCHIERI			
Misura Principale	Peso kg.	Prezzo €	Prezzo €	Prezzo €	Prezzo €
Misura Riduzione		x DN 63	x DE 75	x DE 90	x DE 110
DE 90	4,30	€ -	-	-	-
DE 110	5,00	-	€ -	€ -	-
DE 125	5,00	-	-	-	€ -
DE 140	5,30	-	-	-	€ -
DE 160	9,50	-	-	€ -	€ -
DE 200	14,10	-	-	-	€ -
DE 225	16,50	-	-	-	-
DE 250	16,50	-	-	-	-
		x DE 125	x DE 140	x DE 160	x DE 200
DE 140	5,30	€ -	-	-	-
DE 160	9,50	-	€ -	-	-
DE 200	14,10	-	€ -	-	-
DE 225	16,50	-	-	-	-
DE 250	16,50	-	-	-	-

*I PREZZI SI INTENDONO PER RACCORDI FLANGIATI PN 10 e PN 16. PER PN DIVERSI CONTATTATECI.

ACCESSORI per TUBI e RACCORDI in GHISA SFEROIDALE

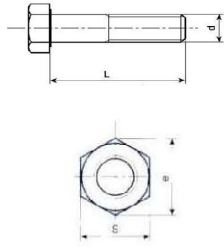

BULLONERIA ZINCATA			M 16	M 20	M 24
Modello	Quantità per confezione	Misura L=	Prezzo €	Prezzo €	Prezzo €
Bullone Zincato 8.8	50	70	€ 2,00	-	-
Bullone Zincato 8.8	50	75	€ 1,90	-	-
Bullone Zincato 8.8	50	80	€ 1,90	€ 3,30	-
Bullone Zincato 8.8	50	90	-	€ 3,90	€ 5,70
Bullone Zincato 8.8	50	100	€ 2,30	-	€ 6,70
Bullone Zincato 8.8	50	110	-	€ 4,60	-
Bullone Zincato 8.8	50	130	-	-	€ 7,60

A DISPOSIZIONE ANCHE BULLONERIA INOX - QUOTAZIONE A RICHIESTA.

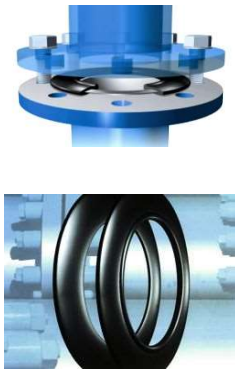

GUARNIZIONE GOMMA		ALIMENTAR E sp. 3 mm.	FASIT 202 VERDE sp. 3 mm.	ARMATA * EPDM - PN 10	ARMATA NBR - PN 10
Modello	Quantità per confezione	Prezzo €	Prezzo €	Prezzo €	Prezzo €
DN 50	50	€ 3,50	€ 2,20	€ 12,20	€ 12,20
DN 60	50	€ 4,90	€ -	€ 13,70	€ 13,70
DN 65	50	€ 4,90	€ 3,10	€ 13,70	€ 13,70
DN 80	50	€ 6,50	€ 3,40	€ 14,30	€ 14,30
DN 100	50	€ 8,70	€ 4,10	€ 14,80	€ 16,60
DN 125	50	€ 11,50	€ 5,40	€ 18,30	€ 18,30
DN 150	25	€ 14,80	€ 6,10	€ 20,80	€ 20,80
DN 200	25	€ 21,30	€ 9,10	€ 28,70	€ 28,70
DN 250	25	€ 28,20	€ 10,90	€ 34,20	€ 34,20
DN 300	25	€ 41,30	€ 15,80	€ 40,90	€ 40,90
DN 350	10	€ 41,70	€ 30,10	€ 58,40	€ 58,40
DN 400	10	€ 51,80	€ -	€ 62,40	€ 62,40

* GUARNIZIONI DAL DN 50 AL DN 80: PN 10/40 - GUARNIZIONI DAL DN 100 AL DN 200: PN 10/16

A DISPOSIZIONE ANCHE GUARNIZIONI DI DIAMETRO SUPERIORE AL DN 400 E GUARNIZIONI "ARMATE" PN 25/40 - QUOTAZIONE A RICHIESTA.



LUBRIFICANTE			
Modello	Quantità per confezione	Confezione Kg.	Prezzo €
LUBRIFICANTE (Barattolo)	10	0,85	€ 32,70

SARACINESCHE IN GHISA SFEROIDALE PER ACQUEDOTTO

Saracinesche in ghisa sferoidale per acquedotto:

Valvole a saracinesca a corpo piatto in ghisa sferoidale GJS-500-7. Per acque potabili, in accordo alla EN 1074-1 e 2 e D.M. 174. PFA 16 bar.

- Rivestimento epossidico interno ed esterno GSK;
- Asta della valvola in acciaio inox, DIN X 20 Cr 13;
- Tenuta: asta anello raschiaolio in NBR, due della valvola O-ring in NBR all'interno e due all'esterno di un cuscinetto PA6, manchette in gomma EPDM;
- Cuneo: ghisa sferoidale, GGG-50, nucleo completamente vulcanizzato con gomma EPDM. Con dado cuneo integrato in ottone resistente alla dezincatura, CW602N a norma EN 12165;
- Premistoppa: ottone resistente alla dezincatura CW602N a norma EN 12165.



Misura	Corpo Piatto PN 10/16	
	Peso kg.	Prezzo €
DN 50	11,00	€ 221,40
DN 65	14,00	€ 261,40
DN 80	18,00	€ 278,70
DN 100	23,00	€ 335,90
DN 125	31,00	€ 456,90
DN 150	46,00	€ 577,80



Misura	Corpo Ovale PN 10/16	
	Peso kg.	Prezzo €
DN 50	12,00	€ 229,00
DN 65	15,00	€ 279,80
DN 80	19,00	€ 297,00
DN 100	25,00	€ 335,90
DN 125	33,00	€ 476,30
DN 150	49,00	€ 600,50

Misura	Corpo Piatto PN 10	
	Peso kg.	Prezzo €
DN 200	65,00	€ 864,00
DN 250	102,00	€ 1.601,70
DN 300	149,00	€ 2.107,10

Misura	Corpo Ovale PN 10	
	Peso kg.	Prezzo €
DN 200	70,00	€ 927,80
DN 250	110,00	€ 1.465,60
DN 300	160,00	€ 2.256,20

Misura	Corpo Piatto PN 16	
	Peso kg.	Prezzo €
DN 200	65,00	€ 883,50
DN 250	102,00	€ 1.601,70
DN 300	149,00	€ 2.034,80

Misura	Corpo Ovale PN 16	
	Peso kg.	Prezzo €
DN 200	70,00	€ 931,00
DN 250	110,00	€ 1.465,60
DN 300	160,00	€ 2.330,70

DISPONIBILI A MAGAZZINO SARACINESCHE DI DIVERSI PRODUTTORI ED ALTRI DIAMETRI

ACCESSORI DI MANOVRA e CHIUSINI per SARACINESCA



Misura	Volantini	Aste+Tubo
	Prezzo €	Prezzo €
DN 40 - 50	€ 23,80	€ 95,10
DN 65 - 80	€ 20,20	€ 91,50
DN 100	€ 30,90	€ 92,70
DN 125 - 150	€ 35,70	€ 92,70
DN 200	€ 44,00	€ 93,90
DN 250 - 300	€ 171,10	€ 96,30



Misura	Peso kg.	Classici
		Prezzo €
Mod. SR 3 - cm. 22x15 h. 19	9,00	€ 65,10
Mod. SR 1 Gas - cm. 25x15 h. 25	10,00	€ 44,00
Mod. SR 1 Presa - cm. 25x15 h. 25	10,00	€ 44,00
		Prezzo €
Rialzo per chiusino SR1-SR3 h. 200		€ 15,10
Rialzo per chiusino SR1-SR3 h. 300		€ 20,80
Rialzo per chiusino SR1-SR3 h. 400		A richiesta
Rialzo per chiusino SR1-SR3 h. 500		€ 34,10



Misura	Regolabili
	Prezzo €
Mod. SR1-T a Vite rialzabile cm. 27x13 h. min/max 21	A richiesta
Mod. SR2-T a Vite rialzabile cm. 23x10 h. min/max 16	€ 67,70



VALVOLE di DERIVAZIONE ACQUEDOTTO e ACCESSORI

VALVOLE DI DERIVAZIONE PER ACQUEDOTTO mod. RS:

Valvole di derivazione verticale. Corpo e cappello in ghisa sferoidale. Albero di manovra e otturatore in ottone. Per utenze acquedotto.



Entrata	Maschio	Derivazione Verticale	
		Uscita Femmina	Prezzo €
DN 1"		DN 1"	€ 112,50
DN 1"1/4		DN 1"1/4	€ 134,10
DN 1"1/2		DN 1"1/2	€ 151,50
DN 2"		DN 2"	€ 177,90



Misura	Asta	Tube	Cappellotto
	Prezzo €	Prezzo €	Prezzo €
DN 1"	€ 32,20	€ 28,40	€ 18,70
DN 1"1/4 - 1"1/2	€ 32,20	€ 28,40	€ 18,70
DN 2"	€ 32,20	€ 28,40	€ 18,70

SARACINESCHE di DERIVAZIONE ACQUEDOTTO e ACCESSORI

SARACINESCA DI DERIVAZIONE PER ACQUEDOTTO:

Saracinesca di derivazione verticale (Maschio-Femmina). Per acque potabili in accordo alla EN 1074-1 e 2 e D.M. 174. Per utenze acquedotto:

- Corpo e cappello in ghisa sferoidale, GGG-40, secondo DIN 1693;
- Rivestimento: vernice epossidica;
- Stelo in acciaio inox, DIN X 20 Cr 13;
- Tenuta stelo Anello raschiaolio in NBR, due O-ring in NBR all'interno e due all'esterno di un cuscinetto in plastica, manchetta gommata EPDM;
- Cuneo ottone resistente alla dezincatura CZ 132 secondo BS 2872 vulcanizzato in gomma EPDM.



Entrata	Maschio	Derivazione Verticale	
		Uscita Femmina	Prezzo €
DN 1"1/4		DN 1"	€ 117,00
DN 2"		DN 1"1/4	€ 118,40
DN 2"		DN 1"1/2	€ 158,30
DN 2"		DN 2"	€ 158,30



Derivazione in Linea	
Misura	Prezzo €
DN 1"	€ 111,20
DN 1"1/4	€ 117,00
DN 1"1/2	€ 165,40
DN 2"	€ 165,40

SARACINESCA DI DERIVAZIONE PER ACQUEDOTTO CON USCITA PER TUBI IN PE:

Saracinesca di derivazione con uscita a manicotto idoneo per il collegamento di tubi in PE. Per acque potabili in accordo alla EN 1074-1 e 2 e D.M. 174. Per utenze acquedotto:

- Corpo e cappello in ghisa sferoidale, GGG-40, secondo DIN 1693;
- Rivestimento: vernice epossidica;
- Stelo in acciaio inox, DIN X 20 Cr 13;
- Tenuta stelo Anello raschiaolio in NBR, due O-ring in NBR all'interno e due all'esterno di un cuscinetto in plastica, manchetta gommata EPDM;
- Cuneo ottone resistente alla dezincatura CZ 132 secondo BS 2872 vulcanizzato in gomma EPDM.



Entrata Maschio	Derivazione Verticale	
	Uscita PE	Prezzo €
DN 1"	DE 32	€ 128,40
DN 1"1/4	DE 40	€ 131,20
DN 1"1/2	DE 50	€ 144,00
DN 2"	DE 63	€ 171,10



Derivazione in Linea	
Misura	Prezzo €
DE 25	€ 121,20
DE 32	€ 124,10
DE 40	€ 179,70
DE 50	€ 183,90



Complessivo di Manovra		
Misura	H.	Prezzo €
DN 1" - 2"	h. 1 mt.	€ 41,40

SARACINESCHE IN GHISA SFEROIDALE PER FOGNATURA

Saracinesche in ghisa sferoidale per fognatura:

Valvole a saracinesca a corpo piatto in ghisa sferoidale GJS-500-7. Per acque reflue, PFA 10 bar.

- Rivestimento epossidico interno ed esterno GSK;
- Asta della valvola in acciaio inox, DIN X 20 Cr 13;
- Tenuta: asta anello raschiaolio in NBR, due della valvola O-ring in NBR all'interno e due all'esterno di un cuscinetto PA6, manchette in gomma EPDM;
- Cuneo: ghisa sferoidale, GGG-50, nucleo completamente vulcanizzato con gomma NBR. Con dado cuneo integrato in ottone resistente alla dezincatura, CW602N a norma EN 12165;
- Premistoppa: ottone resistente alla dezincatura CW602N a norma EN 12165.



Misura	Corpo Piatto PN 10		
	Peso kg.	Pallet:	Prezzo €
DN 50	11,00	36	€ 232,90
DN 65	14,00	30	€ 281,60
DN 80	18,00	20	€ 324,40
DN 100	23,00	20	€ 366,00
DN 125	31,00	15	€ 485,90
DN 150	46,00	10	€ 619,00
DN 200	65,00	10	€ 950,40
DN 250	102,00	8	€ 1.797,50
DN 300	149,00	6	€ 2.417,60

* PER SARACINESCHE PN 16 e PER DIAMETRI SUPERIORI AL DN 300, QUOTAZIONI A RICHIESTA.

VALVOLE A FARFALLA DOPPIO ECCENTRICO

VALVOLA A FARFALLA a DOPPIO ECCENTRICO CON VOLANTINO:

Doppia flangia e riduttore, volantino:

- Corpo in ghisa sferoidale;
- Anello di tenuta in acciaio inox;
- Rivestimento interno ed esterno con resina epossidica applicata elettrostaticamente;
- Albero in acciaio inox;
- Tenuta gomma in EPDM.



Misura	PN 10	
	Peso kg.	Prezzo €
DN 200	40,00	A richiesta
DN 250	58,00	A richiesta
DN 300	83,00	A richiesta
DN 350	110,00	A richiesta
DN 400	142,00	A richiesta

PN 16	
Peso kg.	Prezzo €
40,00	A richiesta
58,00	A richiesta
83,00	A richiesta
110,00	A richiesta
142,00	A richiesta

VALVOLE A FARFALLA WAFER e LUG

VALVOLE a FARFALLA - VERSIONE WAFER con LEVA di manovra:

Valvola a farfalla tipo Wafer, corpo in Ghisa sferoidale; verniciatura epossidica. Disco in acciaio inox AISI 316. Guarnizione tenuta in EPDM. Con leva di manovra fino al DN200 - Con riduttore di sforzo e volantino dal DN250



Misura	PN 10	
	Peso kg.	Prezzo €
DN 80	4,50	€ 118,40
DN 100	5,60	€ 168,30
DN 150	8,60	€ 296,60
DN 200	14,70	€ 537,50
DN 250	28,50	€ 919,60
DN 300	43,00	€ 1.327,30

PN 16	
Peso kg.	Prezzo €
4,50	€ 118,40
5,60	€ 168,30
8,60	€ 296,60
14,70	A richiesta
28,50	A richiesta
43,00	A richiesta

VALVOLE a FARFALLA - VERSIONE LUG con LEVA di manovra:

Valvola a farfalla tipo Lug, corpo in Ghisa sferoidale; verniciatura epossidica. Disco in acciaio inox AISI 316. Guarnizione tenuta in EPDM. Con leva di manovra fino al DN200 - Con riduttore di sforzo e volantino dal DN250.



Misura	PN 10	
	Peso kg.	Prezzo €
DN 80	5,30	€ 146,90
DN 100	7,80	€ 215,30
DN 150	11,60	€ 343,60
DN 200	18,50	€ 496,10
DN 250	41,00	€ 1.032,20
DN 300	55,00	€ 1.562,50

PN 16	
Peso kg.	Prezzo €
5,30	€ 146,90
7,80	€ 215,30
11,60	€ 343,60
18,50	€ 586,00
41,00	€ 1.032,20
55,00	€ 1.562,50

SFIATI per ACQUEDOTTO



SFIATO a SINGOLA FUNZIONE Mod. VENTOLO:

Sfiato degasatore per acqua. Singola Funzione. Corpo e cappello in ghisa sferoidale GS 400; verniciato con polveri epossidiche, galleggiante inox, bocchaglio inox ed ottone. Guarnizione in NBR.

Misura	Peso kg.	PN 10/16	PN 25	PN 40
		Prezzo €	Prezzo €	Prezzo €
DN 1" - Attacco femmina filettato	2,80	A richiesta	A richiesta	A richiesta



SFIATO a DOPPIA FUNZIONE Mod. EOLO 1\"/>

Sfiato per acqua a 3 funzioni, riempimento, svuotamento e degasaggio. Valvola con rubinetto 1". Corpo e cappello in GS 400; verniciato con polveri epossidiche, galleggiante inox vulcanizzato EPDM; bocchaglio combinato a tre funzioni in ottone e inox, bulloeria inox.

Misura	Peso kg.	Prezzo €
DN 50 + Valvola 1" + Flangia PN16	8,29	A richiesta
DN 65 + Valvola 1" + Flangia PN16	9,25	A richiesta
DN 80 + Valvola 1" + Flangia PN16	10,21	A richiesta
DN 100 + Valvola 1" + Flangia PN16	11,25	A richiesta

**SU RICHIESTA
DISPONIBILI ANCHE
SFIATI FLANGIATI
PN25/40**

* PREZZI RIFERITI A SFIATI FLANGIATI PN16. PER PN DIVERSI CONTATTATECI

SFIATO a TRIPLA FUNZIONE Mod. FOX 3F:

Sfiato per acqua a tre funzioni: riempimento, svuotamento e degasaggio condotta. Corpo e cappello in ghisa sferoidale GS 400; verniciato con polveri epossidiche, galleggiante in polipropilene, bulloneria zincata/inox. Guarnizione in NBR. Completo di flange in ghisa.



Misura	Peso kg.	Prezzo €
DN 50	8,70	€ 532,20
DN 80	12,60	€ 689,90
DN 100	19,80	€ 906,70
DN 150	37,00	€ 1.872,50
DN 200	58,00	€ 3.094,50

* PREZZI RIFERITI A SFIATI FLANGIATI PN10/16. PER PN DIVERSI CONTATTATECI

SFIATI per FOGNATURA



SFIATO a TRIPLA FUNZIONE - Mod. SCF 2":

Sfiato a 3 funzioni: riempimento, svuotamento e degasaggio, per fognatura, filettato 2". Corpo e cappello in ghisa sferoidale GS 400; verniciato con polveri epossidiche; galleggiante, asta di collegamento e boccaglio in acciaio inox; bulloneria inox e guarnizione in NBR. Attacco di alimentazione d. 2" e curva di evacuazione in PVC filettata d. 1".

Misura	Peso kg.	Prezzo €
DN 2" - Attacco femmina filettato	10,50	€ 900,80

**SU RICHIESTA
DISPONIBILI ANCHE
SFIATI ANTICOLPO
D'ARIETE**

SFIATO a TRIPLA FUNZIONE - Mod. SCF:

Sfiato per fognatura a tre funzioni: riempimento, svuotamento e degasaggio condotta. Corpo e cappello in ghisa sferoidale GS 400; verniciato con polveri epossidiche; galleggiante, asta di collegamento e boccaglio in inox; guarnizione in NBR. Completo di curva antiallagamento in polipropilene.

Misura	Peso kg.	Prezzo €
DN 50*	29,00	€ 1.375,80
DN 80/100*	40,00	€ 1.663,60
DN 150	78,00	€ 3.260,10
DN 200	82,00	€ 3.607,00

* Completo di Curva antiallagamento in polipropilene.

* PREZZI RIFERITI A SFIATI FLANGIATI PN16. PER PN DIVERSI CONTATTATECI



FILTRI

FILTRO a Y - PN16:

Corpo e coperchio in GG25, cartuccia filtrante in acciaio inox sostituibile. Adatti per pressioni di esercizio fino a 16 atmosfere.



Misura	Peso kg.	PN 16	PN25/40
		Prezzo €	Prezzo €
DN 50	10,00	€ 152,60	A richiesta
DN 65	14,00	€ 205,30	A richiesta
DN 80	23,00	€ 251,00	A richiesta
DN 100	30,00	€ 337,90	A richiesta
DN 125	39,00	€ 501,90	A richiesta
DN 150	53,00	€ 687,20	A richiesta
DN 200	126,00	€ 1.164,80	A richiesta

PRESE e VALVOLE DI FONDO:

Corpo in GG25, cestello in acciaio inox, attacchi e flange dimensionate e forate PN10.



Misura	Presa di Fondo		Valv. di Fondo	
	Peso kg.	Prezzo €	Peso kg.	Prezzo €
DN 50	5,00	A Richiesta	9,50	A Richiesta
DN 65	7,00	A Richiesta	125,00	A Richiesta
DN 80	10,00	A Richiesta	18,00	A Richiesta
DN 100	15,00	A Richiesta	21,00	A Richiesta
DN 125	20,00	A Richiesta	33,00	A Richiesta
DN 150	29,00	A Richiesta	40,00	A Richiesta
DN 200	42,00	A Richiesta	76,00	A Richiesta

VALVOLE DI CONTROLLO PRESSIONE



RIDUTTORE - STABILIZZATORE DI PRESSONE FLANGIATO - Mod. VRCD:

Riduttore - Stabilizzatore di pressione, flangiato PN 16-25-40; corpo e cappello in GS 400 verniciati con polveri epossidiche, pistone inox ed ottone, sede di tenuta e piattello guarnizione inox, boccole di scorrimento in bronzo, guarnizioni in NBR/poliuretano, molla in 55 SiCr 6 verniciata, bulloneria inox.

SU RICHIESTA
DISPONIBILI ANCHE
RIDUTTORI PN64



Misura	Peso kg.	PRESSIONE DI MONTE PN 10/16	
		Uscita a valle regolabile 1,5-6 bar	Uscita a valle regolabile 5-12 bar
		Prezzo €	Prezzo €
DN 50	12,00	€ 1.044,70	€ 1.060,40
DN 65	19,00	€ 1.324,60	€ 1.375,80
DN 80	25,00	€ 1.557,10	€ 1.572,90
DN 100	34,00	€ 2.000,60	€ 2.022,30
DN 125	42,00	€ 3.750,90	€ 4.020,90
DN 150	81,00	€ 4.336,20	€ 4.515,60

Misura	Peso kg.	PRESSIONE DI MONTE PN 25	
		Uscita a valle regolabile 1,5-6 bar	Uscita a valle regolabile 5-12 bar
		Prezzo €	Prezzo €
DN 50	12,00	€ 1.117,60	€ 1.133,40
DN 65	19,00	€ 1.417,20	€ 1.470,40
DN 80	25,00	€ 1.665,50	€ 1.683,30
DN 100	34,00	€ 2.140,60	€ 2.164,20
DN 125	42,00	€ 4.013,00	€ 4.302,70
DN 150	81,00	€ 4.639,80	€ 4.831,00

Misura	Peso kg.	PRESSIONE DI MONTE PN 40	
		Uscita a valle regolabile 1,5-6 bar	Uscita a valle regolabile 5-12 bar
		Prezzo €	Prezzo €
DN 50	12,00	€ 1.212,20	€ 1.230,00
DN 65	19,00	€ 1.537,40	€ 1.594,60
DN 80	25,00	€ 1.805,50	€ 1.825,20
DN 100	34,00	€ 2.319,90	€ 2.347,50
DN 125	42,00	€ 4.350,00	€ 4.665,40
DN 150	81,00	€ 5.030,00	€ 5.237,00

RIDUTTORE - STABILIZZATORE DI PRESSIONE FILETTATO - Mod. VRCD:

Riduttore - Stabilizzatore di pressione, filettato PN 16-25-40-64; corpo in acciaio inox, cappello in alluminio. Pistone inox, sede di tenuta e piattello sede guarnizione in inox. Guarnizioni in NBR/polietilene, molla in 55 SiCr 6 verniciata, bulloneria inox.



Misura	Peso kg.	PRESSIONE DI MONTE PN 40	
		Uscita a Valle Regolabile	Prezzo €
DN 1"	2,10	1,5 - 10 bar	€ 847,60
DN 1"	2,10	2 - 20 bar	€ 847,60
DN 1" 1/2	2,80	1,5 - 7 bar	€ 1.005,30
DN 1" 1/2	2,80	2 - 15 bar	€ 1.005,30
DN 2"	5,90	1,5 - 6 bar	€ 2.688,50
DN 2"	5,90	5 - 12 bar	€ 2.688,50

Misura	Peso kg.	PRESSIONE DI MONTE PN 64	
		Uscita a Valle Regolabile	Prezzo €
DN 1"	2,10	1,5 - 10 bar	A Richiesta
DN 1"	2,10	2 - 20 bar	A Richiesta
DN 1" 1/2	2,80	1,5 - 7 bar	A Richiesta
DN 1" 1/2	2,80	2 - 15 bar	A Richiesta
DN 2"	5,90	1,5 - 6 bar	A Richiesta
DN 2"	5,90	5 - 12 bar	A Richiesta

VALVOLA di SICUREZZA ANTICOLPO D'ARIETE a MOLLA DIRETTA - Mod. VRCA:

Corpo e cappello in GS 400 verniciati con polveri epossidiche. Sede, otturatore, albero, porta molla in acciaio inox, guarnizione di tenuta in poliuretano, molla in 55 SiCr 6 verniciata, barra filettata e bulloneria inox.



Misura	Peso kg.	PN 16			
		TARATURA			
		0 - 4 bar	0 - 8 bar	8 - 16 bar	16 - 25 bar
		Prezzo €	Prezzo €	Prezzo €	Prezzo €
DN 50/65	14,00		€ 1.153,10	€ 1.155,10	
DN 100	28,00		€ 1.949,40	€ 2.083,40	
DN 150	107,00		€ 5.302,00	€ 5.302,00	
DN 200	111,00		€ 5.538,60	€ 5.538,60	

Misura	Peso kg.	PN 25 - PN 40			
		TARATURA			
		0 - 4 bar	0 - 8 bar	8 - 16 bar	16 - 25 bar
		Prezzo €	Prezzo €	Prezzo €	Prezzo €
DN 50/65	14,00			A Richiesta	A Richiesta
DN 100	28,00			A Richiesta	A Richiesta
DN 150	107,00			A Richiesta	A Richiesta
DN 200	111,00			A Richiesta	A Richiesta

VALVOLE AUTOMATICHE DI CONTROLLO PRESSIONE

- Valvola riduttrice e stabilizzatrice della pressione di Valle;
- Valvola riduzione e sostegno della pressione di Monte;
- Valvola di sostegno e sfioro della pressione di Monte;
- Valvola di limitazione della portata;
- Valvola limitatrice della portata e riduzione della pressione;
- Valvola di sezionamento;
- Valvola di controllo del livello min. e max;
- Valvola di controllo del livello costante;
- Valvola di controllo della pressione;



QUOTAZIONI
A RICHIESTA

IDRANTI SOPRASUOLO e SOTTOSUOLO

IDRANTE SOPRASUOLO Mod. BA:

Corpo in ghisa GJL secondo la norma EN 15303-3, rivestito interamente con polvere epossidica colore rosso RAL 3000, spessore minimo 200 micron. Cuneo completamente rivestito in gomma NBR (sostituibile anche dopo il montaggio quando l'idrante non è in pressione). Dotati di sistema di scarico automatico di svuotamento dell'acqua residua. Gli attacchi di uscita sono a norma UNI 810, provvisti di tappi a norma UNI 7421. La chiusura si ottiene ruotando, con apposita chiave, il dispositivo di manovra pentagonale in senso orario.

La flangia di entrata può essere ASSIALE (orizzontale) o LATERALE (verticale), è forata PN16. Nel tipo C è presente il sistema di rottura prestabilito, formato da un giunto di sfilamento che permette la tenuta dell'idrante anche dopo l'urto e da 4 viti che con la loro azione mantengono integri gli organi interni dell'idrante.

Tutti gli idranti possono essere installati su reti di distribuzione dell'acqua e sono adatti a pressioni fino a 16 bar.

Gli idranti con uscita UNI 45 non rispondono alla normativa UNI EN 14384/06.



Dado pentagonale bloccaggio cappello
Dado pentagonale apertura idrante
Bloccaggio di guida asta e bloccaggio cappello

Tappi con attacchi UNI
Striscia bianca retroriflettente
Catenella
Cappuccio di protezione

Asta di prolunga
Viti bloccaggio kit
Giunto di sfilamento
Placchetta di rottura
Supporti albero di manovra
Albero di manovra
Chiocciola con alette di guida
Tubo di prolunga



A NORMA UNI EN 14384/06



Modello BA: semplice con flangia ASSIALE 2 Attacchi UNI		TIPO A Senza dispositivo di rottura	TIPO C Con dispositivo di rottura
Misura	Articolo	Prezzo €	Prezzo €
DN 80 - 2 Attacchi UNI45 - H. 1150	EN1009 - 1059	€ 881,80	€ 1.028,80
DN 80 - 2 Attacchi UNI70 - H. 1150	EN1010 - 1060	€ 881,80	€ 1.028,80
DN 100 - 2 Attacchi UNI45 - H. 1150	EN1021 - 1071	A richiesta	€ 1.188,40
DN 100 - 2 Attacchi UNI70 - H. 1150	EN1022 - 1072	A richiesta	€ 1.188,40

A NORMA UNI EN 14384/06



Modello BA: semplice con flangia LATERALE 2 Attacchi UNI		TIPO A Senza dispositivo di rottura	TIPO C Con dispositivo di rottura
Misura	Articolo	Prezzo €	Prezzo €
DN 80 - 2 Attacchi UNI45 - H. 1150	EN1109 - 1159	A richiesta	A richiesta
DN 80 - 2 Attacchi UNI70 - H. 1150	EN1110 - 1160	A richiesta	A richiesta
DN 100 - 2 Attacchi UNI45 - H. 1150	EN1121 - 1171	A richiesta	A richiesta
DN 100 - 2 Attacchi UNI70 - H. 1150	EN1122 - 1172	A richiesta	A richiesta



A NORMA UNI EN 14384/06

Modello BA: semplice con flangia ASSIALE 3 Attacchi UNI		TIPO A Senza dispositivo di rottura	TIPO C Con dispositivo di rottura
Misura	Articolo	Prezzo €	Prezzo €
DN 80 - 2 UNI70+UNI100 - H. 1150	EN1014 - 1064	A richiesta	A richiesta
DN 100 - 2 UNI70+UNI100 - H. 1150	EN1026 - 1076	A richiesta	A richiesta

Modello BA: semplice con flangia LATERALE 3 Attacchi UNI		TIPO A Senza dispositivo di rottura	TIPO C Con dispositivo di rottura
Misura	Articolo	Prezzo €	Prezzo €
DN 100 - 2 UNI70+UNI100 - H. 1150	EN1126-EN1176	A richiesta	A richiesta

* IDRANTI CON 3 USCITE DISPONIBILI ANCHE PER IL DN 80, MA NON RISPONDENTI ALLA NORMATIVA UNI EN 14384/06. PER QUOTAZIONI CONTATTATECI.

A NORMA UNI EN 14384/06



Modello BA: Cappuccio con flangia ASSIALE 2 Attacchi UNI		TIPO A Senza dispositivo di rottura	TIPO C Con dispositivo di rottura
Misura	Articolo	Prezzo €	Prezzo €
DN 80 - 2 Attacchi UNI45 - H. 1150	EN1209 - 1259	A richiesta	A richiesta
DN 80 - 2 Attacchi UNI70 - H. 1430	EN1210 - 1260	A richiesta	A richiesta
DN 100 - 2 Attacchi UNI45 - H. 1150	EN1221 - 1271	A richiesta	A richiesta
DN 100 - 2 Attacchi UNI70 - H. 1150	EN1222 - 1272	A richiesta	A richiesta

A NORMA UNI EN 14384/06



Modello BA: Cappuccio con flangia LATERALE 2 Attacchi UNI		TIPO A Senza dispositivo di rottura	TIPO C Con dispositivo di rottura
Misura	Articolo	Prezzo €	Prezzo €
DN 80 - 2 Attacchi UNI70 - H. 1250	EN1360	-	€ 1.774,80
DN 80 - 2 Attacchi UNI70 - H. 1610	EN1776	-	€ 1.927,40
DN 100 - 2 Attacchi UNI45 - H. 1250	EN1372	-	A richiesta
DN 100 - 2 UNI70+UNI100 - H. 1250	EN1376	-	A richiesta

**IDRANTE SOTTOSUOLO Mod. Crotone:**

Corpo in ghisa GJL secondo la norma EN 15303-3, rivestito interamente con polvere epossidica. Cuneo completamente rivestito in gomma. Dotati di sistema di scarico automatico di svuotamento dell'acqua residua. Gli attacchi di uscita possono essere del tipo rapido a baionetta o UNI filettato a norma UNI 810, provvisto di tappo. La flangia di entrata è ASSIALE (orizzontale), forata e dimensionata PN16.

Modello sottosuolo Tipo Crotone		Con attacco a BAIONETTA	Con attacco filettato UNI 45 o 70
Misura	Articolo	Prezzo €	Prezzo €
DN 50 - H. 500	ENGS3795-3796	€ 277,10	€ 258,80
DN 80 - H. 500 UNI EN 14384/06 CE	ENGS3799-3800	€ 329,30	€ 331,70

ACCESSORI per IDRANTI SOPRASUOLO e SOTTOSUOLO

ACCESSORI per il MONTAGGIO e ACCESSORI di RICAMBIO

Articolo	Prezzo €	Articolo	Prezzo €
CURVA a PIEDE DN 50	€ 106,40	CHIUSINO OVALE (b. 370x290 c. 300x220 h. 250)	€ 173,40
CURVA a PIEDE DN 80	€ 138,60		
CURVA a PIEDE DN 100	€ 204,40		
CURVA a ESSE DN 80	A richiesta	ATTACCO BAIONETTA UNI 45	€ 85,40
CURVA a ESSE DN 100	A richiesta	ATTACCO BAIONETTA UNI 70	€ 102,20
		ATTACCO UNI 45	€ 85,40
COLLO CIGNO h. 700 mm. Attacco UNI45 Baio. UNI70	A richiesta	ATTACCO UNI 70	€ 102,20
COLLO CIGNO h. 700 mm. Attacco UNI70 Baio. UNI70	A richiesta		
COLLO CIGNO h. 700 mm. Attacco UNI45 Uscita UNI45	A richiesta	CHIAVE PER IDRANTE SOPRAS.	A richiesta
COLLO CIGNO h. 700 mm. Attacco UNI70 Uscita UNI70	A richiesta	CHIAVE PER IDRANTE con CAPP.	A richiesta
COLLO CIGNO h. 700 mm. Attacco UNI70 Uscita UNI45	A richiesta	CHIAVE a TI -IDRANTE SOTTOS.	A richiesta



Attacco UNI



Attacco Baionetta



GRUPPI ATTACCO MOTOPOMPA

GRUPPO AUTOPOMPA DI MANDATA FILETTATO A NORMA UNI 10779:2014		DI MANDATA FILETTATO
Misura	Prezzo €	
DN 65 - 2"1/2 - 1 Attacco UNI 70	A richiesta	
DN 80 - 3" - 2 Attacchi UNI 70	A richiesta	
DN 100 - 4" - 2 Attacchi UNI 70	A richiesta	

GRUPPO AUTOPOMPA DI MANDATA FLANGIATO A NORMA UNI 10779:2014		DI MANDATA FLANGIATO
Misura	Prezzo €	
DN 65 - 1 Attacco UNI 70	A richiesta	
DN 80 - 2 Attacchi UNI 70	€ 803,70	
DN 100 - 3 Attacchi UNI 70	€ 1.041,80	



MATERIALE ANTINCENDIO

IDRANTE A MURO DA ESTERNO e DA INTERNO UNI 45, A NORMA UNI 671/2 MARCATO CE - CERT. N. 0497-CPR-172 COMPOSTO DA:

- Cassetta a parete a bordi arrotondati DN 45 "Basic Line" in acciaio al carbonio verniciato in poliestere rosso RAL 3000 o acciaio INOX AISI 304. Dim. mm H 590 x 365 x 165 con telaio in alluminio anodizzato
- Tubazione flessibile DN 45 a norma EN 14540 mod. PU, dotata di raccordi UNI 804 realizzati in ottone EN 1982; raccordatura a norma UNI 7422
- Lancia a effetti multipli (vedi tabella per scelta modello)
- Rubinetto idrante a 45° DN 45 x 1"1/2 Gas (ISO 7) PN 16 cod. 0002.005;
- Sostegno per tubazione di colore rosso (tipo 2 secondo EN 671-2)
- Lastra "FIRE GLASS"



CASSETTA UNI 45 COMPLETA A NORMA UNI 671/2		ACCIAIO VERNICIATO ROSSO	ACCIAIO INOX
		Cassetta da Esterno	Cassetta da Esterno
Modello	Misure	Prezzo €	Prezzo €
Manichetta mt. 15	610x370x210	€ -	€ -
Manichetta mt. 20	610x370x210	€ 311,10	€ 382,50
Manichetta mt. 25	610x370x210	€ 334,90	€ 406,30
Manichetta mt. 30	610x370x210	€ 358,70	€ 430,20

IDRANTE A MURO DA ESTERNO UNI 70 - COMPOSTO DA:

- Cassetta da esterno DN 70 "Electa Line" in acciaio al carbonio verniciato in poliestere rosso RAL 3000 o acciaio INOX AISI 304. Dim. mm. H 650x500x250
- Tubazione flessibile dotata di raccordi UNI 804 realizzati in ottone EN 1982 con raccordatura a norma UNI 7422 (vedi tabella per scelta modello)
- Lancia frazionatrice a leva DN 70 INDUSTRIALJET cod. 0222.074
- Rubinetto idrante a 45° DN 70 x 2" Gas (ISO 228) cod. 0005.005
- Sostegno per tubazione di colore rosso
- Lastra "FIRE GLASS" dimensione mm. 490 x 375



CASSETTA UNI 70 COMPLETA		ACCIAIO VERNICIATO ROSSO	ACCIAIO INOX
		Cassetta da Esterno	Cassetta da Esterno
Modello	Misure	Prezzo €	Prezzo €
Manichetta mt. 20	650x500x250	A richiesta	A richiesta
Manichetta mt. 25	650x500x250	A richiesta	A richiesta
Manichetta mt. 30	650x500x250	A richiesta	A richiesta

QUOTAZIONE a RICHIESTA:

CASSETTE ANTINCENDIO DA INTERNO ED
ESTERNO, UNI 45 e UNI 70



NASPO UNI 25 a PARETE CERTIFICATI a
NORMA UNI EN 671/1



ACCESSORI PER CASSETTE ANTINCENDIO DA INTERNO ED ESTERNO



VALVOLE di RITEGNO

VALVOLA di RITEGNO a CLAPET:

Valvola di non ritorno a clapet rivestito in EPDM; con asse nudo alto dextro. In ghisa sferoidale, rivestimento epossidico interno ed esterno blu. PN 10/16.

VALVOLA di RITEGNO a MOLLA "Tipo Venturi":

Valvola di ritegno a molla "Tipo Venturi". Corpo in GG-25 (Per PN10/16), sedgio del corpo, stelo e molla in acciaio inox AISI 304. Boccole in ottone. Otturatore in acciaio inox fino al DN 100; dal DN 125, otturatore in GG25 con sede in inox AISI 304. Rivestimento epossidico.



CLAPET

Misura	VALVOLA a CLAPET	
	Peso kg.	Prezzo €
DN 50	11	€ 184,70
DN 65	15	€ 283,10
DN 80	18	€ 356,10
DN 100	24	€ 430,20
DN 125	38	€ 666,80
DN 150	46	€ 956,40
DN 200 PN10	78	€ 1.274,90
DN 250 PN10	183	€ 2.070,90
DN 300 PN10	231	€ 2.928,90



VENTURI

Misura	VALVOLA "VENTURI"	
	Peso kg.	Prezzo €
DN 50	11	€ 291,60
DN 65	15	€ 364,50
DN 80	18	€ 450,90
DN 100	24	€ 615,60
DN 125	38	€ 855,90
DN 150	46	€ 1.215,00
DN 200 PN10	78	€ 1.998,00
DN 250 PN10	183	A richiesta
DN 300 PN10	231	A richiesta

* PREZZI RIFERITI A VALVOLE PN10 e 16. PER PN DIVERSI CONTATTATECI

VALVOLA di RITEGNO a PALLA:

Valvola di ritegno a palla, flangiata e filettata. Corpo in ghisa GGG-40; rivestimento epossidico interno ed esterno. Sfera interamente rivestita in gomma NBR.



Misura	VALVOLA a PALLA Flangiata	
	Peso kg.	Prezzo €
DN 50	-	€ -
DN 65	11,00	€ 249,50
DN 80	13,00	€ 302,40
DN 100	18,00	€ 438,50
DN 125	35,00	€ 604,80
DN 150	37,00	€ 831,60
DN 200	68,00	€ 1.617,90

Misura	VALVOLA a PALLA Filettata	
	Peso kg.	Prezzo €
DN 32	2,00	€ 83,20
DN 40	2,00	€ 90,80
DN 50	4,00	€ 140,70



* PREZZI RIFERITI A VALVOLE PN10. PER PN DIVERSI CONTATTATECI

PARATOIE e VALVOLE ANTIRIFLUSSO

VALVOLE A CLAPET IN POLIETILENE mod. "PE" BATTENTE VERTICALE

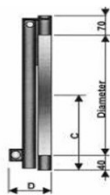
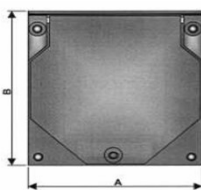
ATTENZIONE:

Non adatto
all'esposizione
ai raggi ultravioletti.



DN 100 - 1200

VALVOLA ANTIRIFLUSSO DI FINE LINEA "PE" BATTENTE VERTICALE:

Valvola antiriflusso di fine linea a battente verticale, costruita in polietilene. Metallerie in acciaio inox, per accoppiamento a parete verticale; tenuta idraulica 0,5 bar; guarnizione di tenuta in EPDM.

DN mm.	A x B (mm)	C (mm)	D (mm)	Peso Kg.	Prezzo €
100	190 x 220	95	75	2	€ 440,70
125	205 x 235	103	75	2	€ 492,50
150	240 x 270	120	75	3	€ 570,30
200	280 x 310	140	75	4	€ 648,00
250	330 x 360	165	80	5	€ 907,20
300	395 x 495	198	85	6	€ 1.088,70
400	480 x 510	240	95	9	€ 1.399,70
500	580 x 610	290	105	13	€ 1.684,80
600	900 x 950	450	180	30	€ 3.628,80
700	1000 x 1050	500	205	37	€ 4.147,20
800	1100 x 1150	550	230	46	A richiesta
900	1200 x 1250	600	255	55	A richiesta
1000	1300 x 1350	650	280	65	A richiesta
1100	1400 x 1450	700	305	76	A richiesta
1200	1500 x 1550	750	330	88	A richiesta

MONTAGGIO:

- 1) Verificare la verticalità della parete su cui si vuole applicare la valvola.
- 2) Forare lungo la cornice della valvola ove necessario.
- 3) Presentare sulla parete verticale il clapet, centrarlo e marcare in corrispondenza dei fori.
- 4) Forare la parete.
- 5) Applicare abbondante silicone sul telaio della valvola e sulla parete nei punti di contatto.
- 6) Ricollocare il clapet e fissarlo con dei tasselli ad espansione o con altro sistema idoneo.

VALVOLE A CLAPET IN POLIETILENE mod. "PE" BATTENTE INCLINATO

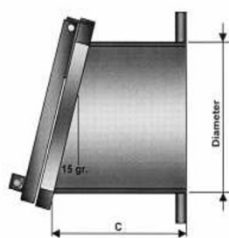
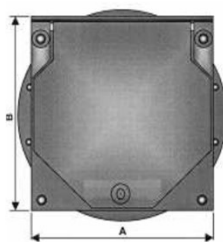
ATTENZIONE:

Non adatto
all'esposizione
ai raggi ultravioletti.



DN 100 - 1200

VALVOLA ANTIRIFLUSSO DI FINE LINEA "PE" BATTENTE INCLINATO:

Valvola antiriflusso di fine linea a battente inclinato, costruita in polietilene. Metallerie in acciaio inox, per accoppiamento a parete verticale; tenuta idraulica 0,5 bar; guarnizione di tenuta in EPDM.

DN mm.	A x B (mm)	C (mm)	D (mm)	Peso Kg.	Prezzo €
100	190 x 220	220	235	3	€ 894,30
125	205 x 235	235	235	3	€ 933,20
150	240 x 270	270	235	4	€ 1.023,90
200	280 x 310	310	340	6	€ 1.205,30
250	330 x 360	360	345	8	€ 1.529,30
300	395 x 495	495	350	10	€ 1.892,20
400	480 x 510	510	410	16	€ 2.462,40
500	580 x 610	610	420	22	€ 2.903,10
600	900 x 950	950	420	102	€ 6.298,60
700	1000 x 1050	1050	425	124	€ 7.620,50
800	1100 x 1150	1150	450	146	A richiesta
900	1200 x 1250	1250	475	172	A richiesta
1000	1300 x 1350	1350	500	201	A richiesta
1100	1400 x 1450	1450	550	230	A richiesta
1200	1500 x 1550	1550	600	262	A richiesta

MONTAGGIO:

- 1) Verificare la verticalità della parete su cui si vuole applicare la valvola.
- 2) Forare lungo la cornice della valvola ove necessario.
- 3) Presentare sulla parete verticale il clapet, centrarlo e marcare in corrispondenza dei fori.
- 4) Forare la parete.
- 5) Applicare abbondante silicone sul telaio della valvola e sulla parete nei punti di contatto.
- 6) Ricollocare il clapet e fissarlo con dei tasselli ad espansione o con altro sistema idoneo.

VALVOLE A CLAPET IN POLIAMMIDE mod. MULTI EF



DN 100 - 200

Valvola Antiriflusso di fine linea - Mod. MULTI EF:

Valvola antiriflusso di fine linea a battente verticale, costruita in poliammide, per accoppiamento a parete verticale o a flangia forata PN10; tenuta idraulica 1 bar; guarnizione di tenuta in EPDM.

DN mm.	DN	altezza (mm)	larghezza (mm)		Prezzo €
100 EF	100	212	220		€ 233,30
150 EF	150	285	285		€ 285,20
200 EF	200	335	340		€ 362,90

VALVOLE A CLAPET IN POLIESTERE mod. MULTI NB

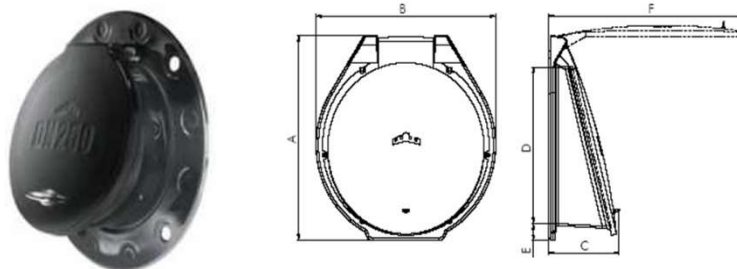

DN 200 - 1500

Valvola Antiriflusso di fine linea - Mod. MULTI NB:

Valvola antiriflusso di fine linea a battente inclinato, costruita in poliestere rinforzato e gel-cot isoftalico. Metallerie in acciaio inox AISI 316, per accoppiamento a parete verticale; tenuta idraulica 0,8 bar; guarnizione di tenuta in EPDM.

DN mm.	A x B (mm)	C (mm)	D (mm)	Peso Kg.	Prezzo €
200 NB - 200	343 x 343	185 - 180	81 - 285	1,6	€ 1.062,80
250 NB - 250	395 x 395	395 - 205	245 - 78	2	€ 1.581,20
300 NB - 300	300 - 448	448 - 218	290 - 80	4	€ 1.762,60
400 NB - 400	570 x 570	241 - 375	99 - 478	7	€ 2.332,80
500 NB - 500	676 x 676	279 - 469	102 - 589	10	€ 3.369,60
600 NB - 600	788 x 788	315 - 593	93 - 717	15	€ 3.888,00
800 NB - 800	1125 x 1035	523 - 800	120 - 1440	53	€ 8.294,40
1000 NB - 1000	1330 x 1264	495 - 1013	110 - 1400	80	€ 10.627,20
1200 NB - 1200	1525 x 1440	690 - 1200	130 - 1620	115	A richiesta
1400 NB - 1400	1770 x 1640	800 - 1400	120 - 1840	160	A richiesta
1500 NB - 1500	1860 - 1740	855 - 1500	120 - 1980	180	A richiesta

MONTAGGIO:

Le valvole a clapet Multi BD - CD - NB presentano l'estremità predisposta per il fissaggio su flangia fino al DN 600. Verificare la verticalità della parete, forare la cornice della valvola ove necessario, interporre una guarnizione o silicone e collegare con bulloni e dadi.

Per diametri superiori a DN 600 e comunque in caso di applicazione a parete verticale seguire le seguenti regole

- 1) Verificare la verticalità della parete.
- 2) Forare lungo la cornice della valvola ove necessario.
- 3) Presentare sulla parete verticale il clapet, centrarlo e segnare in corrispondenza dei fori.
- 4) Forare la parete.
- 5) Ricollocare il clapet e fissarlo con dei tasselli ad espansione o con altro sistema idoneo.

PARATOIE PER APPLICAZIONE MURALE Serie KHARO

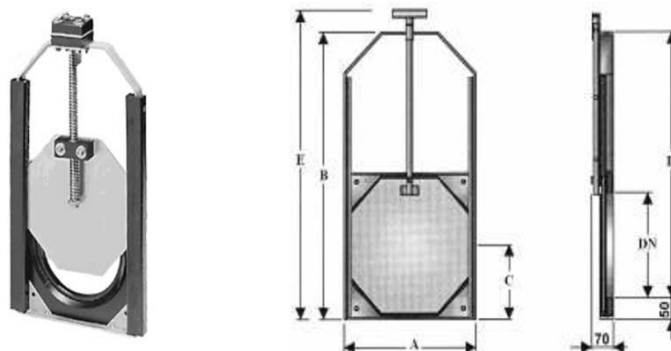

Paratoia Murale a ghigliottina Serie KHARO:

Paratoia murale a ghigliottina con tenuta in un senso di flusso, per utilizzo in acque di superficie, scarichi e ambienti aggressivi. Carico idraulico 1 mt.; applicazione su parete verticale. Pannello posteriore in PEAD; telaio e ghigliottina in acciaio inox AISI 316L; guarnizione di tenuta in EPDM; azionamento apri e chiudi di tipo manuale semplice.

DN mm.	A x B (mm)	C (mm)	D (mm)	Peso Kg.	Prezzo €
KHARO 110 - 110	300 x 540	150 - 445	615 - 825	7	€ 1.814,40
KHARO 125 - 125	300 x 540	150 - 455	615 - 825	7	€ 1.866,30
KHARO 150 - 150	300 x 540	150 - 470	615 - 825	7	€ 1.970,00
KHARO 200 - 200	300 x 540	150 - 490	615 - 825	7	€ 2.073,60
KHARO 250 - 250	350 x 640	175 - 590	715 - 980	9	€ 2.190,30
KHARO 300 - 300	400 x 740	200 - 690	815 - 1125	10	€ 2.462,40
KHARO 400 - 400	500 x 940	250 - 890	1015 - 1425	14	€ 2.903,10
KHARO 500 - 500	600 x 1140	300 - 1095	1215 - 1720	18	€ 3.369,60

PARATOIE PER APPLICAZIONE MURALE Serie KHSARO

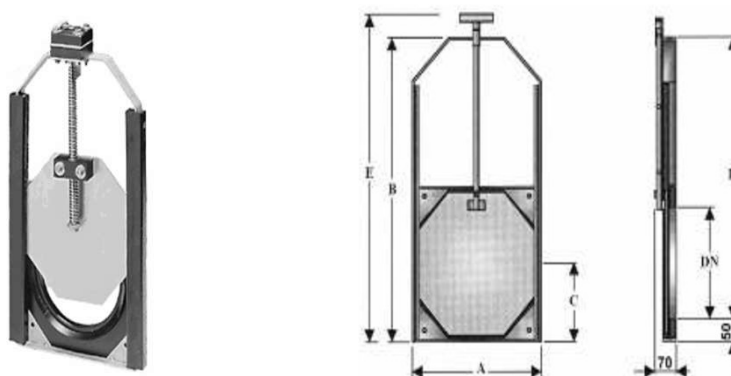

Paratoia Murale a ghigliottina Serie KHSARO:

Paratoia murale a ghigliottina con tenuta in un senso di flusso, per utilizzo in acque di superficie, scarichi e ambienti aggressivi. Carico idraulico 1 mt.; applicazione su parete verticale. Pannello posteriore in PEAD; telaio e ghigliottina in acciaio inox AISI 316L; guarnizione di tenuta in EPDM; azionamento apri e chiudi con vite non saliente in acciaio inox AISI 316L con filetto trapezoidale, passo 6 mm, chiusura in senso orario.

DN mm.	A x B (mm)	C (mm)	D (mm)	Peso Kg.	Prezzo €
KHSARO 110 - 110	300 x 540	150 - 445	615 - 825	8	€ 3.032,70
KHSARO 125 - 125	300 x 540	150 - 455	615 - 825	8	€ 3.084,50
KHSARO 150 - 150	300 x 540	150 - 470	615 - 825	8	€ 3.291,90
KHSARO 200 - 200	300 x 540	150 - 490	615 - 825	8	€ 3.369,60
KHSARO 250 - 250	350 x 640	175 - 590	715 - 980	9	€ 3.551,10
KHSARO 300 - 300	400 x 740	200 - 690	815 - 1125	11	€ 3.862,10
KHSARO 400 - 400	500 x 940	250 - 890	1015 - 1425	15	€ 4.302,80
KHSARO 500 - 500	600 x 1140	300 - 1095	1215 - 1720	18	€ 4.795,20

PARATOIE PER APPLICAZIONE MURALE Serie KSARO

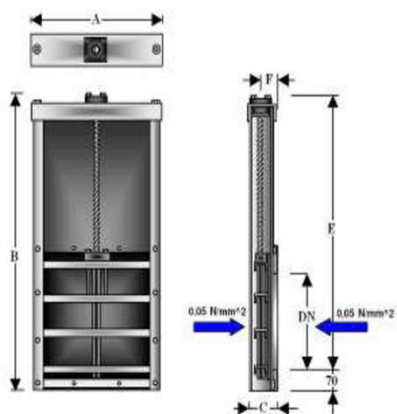

Paratoia Murale a ghigliottina Serie KSARO:

Paratoia murale a ghigliottina con tenuta in due sensi di flusso, per utilizzo in acque di superficie, scarichi e ambienti aggressivi. Carico idraulico 5 mt.; applicazione su parete verticale. Pannello posteriore in PEAD; telaio e ghigliottina in acciaio inox AISI 316L; guarnizione di tenuta in EPDM; azionamento apri e chiudi con vite non saliente in acciaio inox AISI 316L con filetto trapezoidale, passo 6 mm, chiusura in senso orario.

MODELLO mm.	DN	A x B (mm)	C (mm)	Apri-Chiudi n. giri Coppia Nm	Peso Kg.	Prezzo €
KSARO 100 - 110		260 x 470	130	24 - 10 Nm	21	€ 3.267,00
KSARO 125 - 125		275 x 500	130	26 - 10 Nm	22	€ 3.429,00
KSARO 150 - 160		310 x 570	130	32 - 10 Nm	25	€ 3.591,00
KSARO 200 - 200		350 x 650	130	39 - 10 Nm	29	€ 3.942,00
KSARO 250 - 250		400 x 750	130	47 - 10 Nm	33	€ 4.320,00
KSARO 300 - 315		465 x 850	130	58 - 15 Nm	39	€ 4.725,00
KSARO 400 - 400		550 x 1050	130	72 - 20 Nm	49	€ 5.454,00
KSARO 500 - 500		650 x 1250	130	89 - 30 Nm	60	€ 6.561,00
KSARO 600 - 600		750 x 1450	145	105 - 45 Nm	73	€ 8.775,00
KSARO 700 - 700		850 x 1650	145	122 - 55 Nm	92	€ 10.584,00
KSARO 800 - 800		950 x 1850	170	139 - 70 Nm	109	€ 13.770,00
KSARO 900 - 900		1230 x 2310	185	155 - 90 Nm	183	€ 16.200,00
KSARO 1000 - 1000		1330 x 2510	195	172 - 110 Nm	210	€ 20.520,00
KSARO 1250 - 1250		1580 x 3010	205	214 - 170 Nm	252	€ 29.700,00
KSARO 1500 - 1500		1920 x 3510	240	255 - 240 Nm	332	€ 42.660,00

ACCESSORI PER PARATOIE

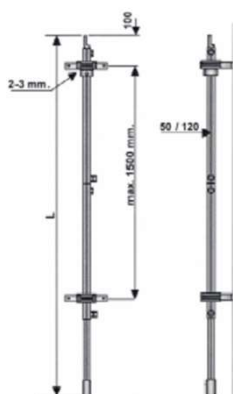

ASTA DI MANOVRA TELESCOPICA				
Mod.	H. min-max	Supporti n.	120 Nm €	250 Nm €
T1	650 - 1000	1	€ 945,00	€ 1.323,00
T2	1000 - 1500	1	€ 999,00	€ 1.404,00
T3	1500 - 2000	2	€ 1.080,00	€ 1.512,00
T4	2000 - 2500	2	€ 1.215,00	€ 1.728,00
T5	2500 - 3000	3	€ 1.296,00	€ 1.836,00
T6	3000 - 3500	3	€ 1.431,00	€ 2.025,00
T7	3500 - 4000	4	€ 1.512,00	€ 2.160,00
T8	4000 - 4500	4	€ 1.647,00	€ 2.322,00

Anche per paratoia mod. KSARO

CHIAVE DI MANOVRA	
Mod.	Prezzo €
T - A (h. 1500 nn.)	€ 459,00
T - B (h. 1000 nn.)	€ 513,00

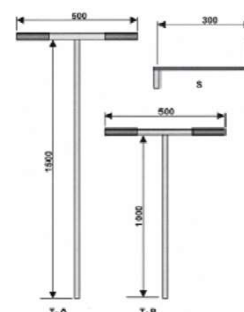

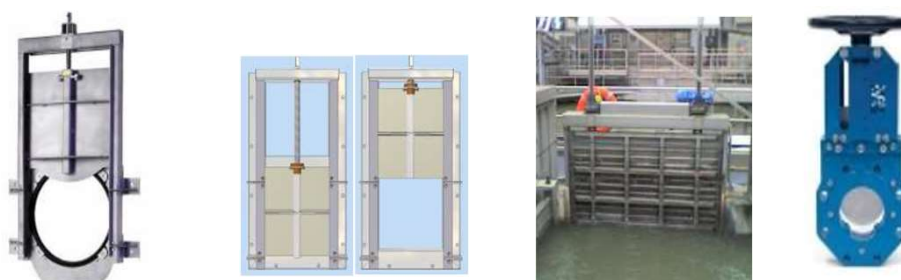
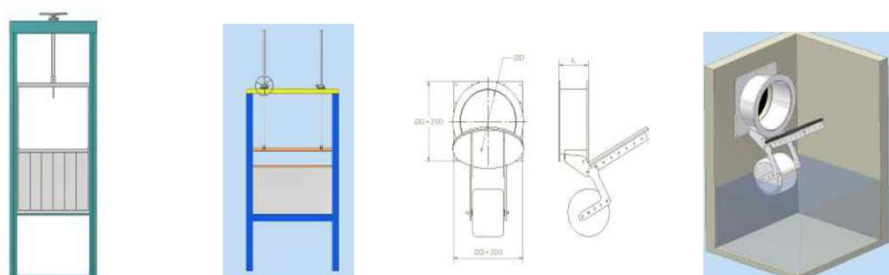
**VALVOLE A CLAPET PER SEZIONI RETTANGOLARI, QUADRATE
E CIRCOLARI****PARATOIE A SEZIONE QUADRATA, RETTANGOLARE E CIRCOLARE
DISPONIBILI IN GHISA, ACCIAIO ZINCATO E IN ACCIAIO INOX****PARATOIE IN ACCIAIO A STRAMAZZO
VALVOLE ANTRIFLUSSO A GALLEGGIANTE****QUOTAZIONI A RICHIESTA**

GIUNTI COLLEGAMENTO per PVC, PE e GHISA

Per i giunti
Standard, non
antisfilamento,
quotazione a
richiesta.

GIUNTI STANDARD e ANTISFILAMENTO per PVC, PE e GHISA - PFA 16 bar:

Flangia mobile per collegare un elemento flangiato ad un tubo. Disponibili in versione standard o antisfilamento.

Per tubi in PVC: Corpo in ghisa, guarnizione EPDM e anello di tenuta antisfilamento in ottone;

Per tubi in PE: Corpo in ghisa, guarnizione in EPDM dotata di inserti metallici per ottenere un buon aggrappaggio sul tubo;

Per tubi in GS: Corpo in ghisa, guarnizione EPDM e anello antisfilamento in ottone.



GIUNTO COLLEGAMENTO PER PVC

Modello	DN	DE	Standard	Antisfilamento
			Prezzo €	Prezzo €
Major Stop 40/40	40	40	-	-
Major Stop 40/50	40	50	-	€ 49,90
Major Stop 50/63	50	63	-	€ 65,10
Major Stop 60-65/63	60-65	63	-	€ 65,10
Major Stop 60-65/75	60-65	75	-	€ 74,10
Major Stop 80/90	80	90	-	€ 77,20
Major Stop 100/110	100	110	-	€ 83,20
Major Stop 125/125	125	125	-	€ 111,90
Major Stop 125/140	125	140	-	€ 125,50
Major Stop 150/160	150	160	-	€ 154,30
Major Stop 200/200	200	200	-	€ 207,20
Major Stop 200/225	200	225	-	€ 234,40



GIUNTO COLLEGAMENTO PER PE

Modello	DN	DE	Standard	Antisfilamento
			Prezzo €	Prezzo €
Serie 2.800 50/63	50	63	-	€ 89,90
Serie 2.800 65/75	65	75	-	€ 95,60
Serie 2.800 80/90	80	90	-	€ 117,00
Serie 2.800 100/110	100	110	-	€ 152,60
Serie 2.800 100/125	100	125	-	€ 165,40
Serie 2.800 125/125	125	125	-	€ 188,20
Serie 2.800 125/140	125	140	-	€ 196,80
Serie 2.800 150/160	150	160	-	€ 272,30
Serie 2.800 150/180	150	180	-	€ -
Serie 2.800 200/200	200	200	-	€ 420,60
Serie 2.800 200/225	200	225	-	€ 437,70
Serie 2.800 250/250	250	250	-	€ 614,50



GIUNTO COLLEGAMENTO PER GHISA

Modello	DN	DE	Standard	Antisfilamento
			Prezzo €	Prezzo €
Major Stop 60-65	60-65	60-65	-	€ 78,70
Major Stop 80	80	80	-	€ 111,90
Major Stop 100	100	100	-	€ 127,10
Major Stop 125	125	125	-	€ 151,20
Major Stop 150	150	150	-	€ 202,70
Major Stop 200	200	200	-	€ 279,80

COLLARI DI RIPARAZIONE

COLLARI DI RIPARAZIONE PER TUTTI I TIPI DI MATERIALE:

Fascia in acciaio inox. Morsetto in ghisa sferoidale o acciaio zincato. Guarnizione in gomma nitrilica idonea per l'utilizzo su condotte di acqua potabile. Bulloni in acciaio zincato.



Modello	DE min./max.		Prezzo €	Modello	DE min./max.		Prezzo €
3 Bulloni - mm. 200	48	56	€ 76,40	1 Bullone M 21	21	25	€ 9,40
3 Bulloni - mm. 200	56	64	€ 76,40	1 Bullone M 26	26	30	€ 9,40
3 Bulloni - mm. 200	60	68	€ 77,00	1 Bullone M 29	29	33	€ 9,60
3 Bulloni - mm. 200	68	78	€ 77,60	1 Bullone M 33	33	37	€ 9,60
3 Bulloni - mm. 200	78	88	€ 75,90	1 Bullone M 38	38	42	€ 10,10
3 Bulloni - mm. 200	88	98	€ 79,20	1 Bullone M 42	42	45	€ 10,10
3 Bulloni - mm. 200	98	108	€ 82,00	1 Bullone M 44	44	48	€ 10,20
3 Bulloni - mm. 200	108	118	€ 84,50	1 Bullone M 48	48	51	€ 10,40
3 Bulloni - mm. 200	114	126	€ 87,00	1 Bullone M 50	50	54	€ 10,60
3 Bulloni - mm. 200	126	138	€ 91,90	1 Bullone M 55	55	60	€ 11,10
3 Bulloni - mm. 200	138	150	€ 94,10	1 Bullone M 60	60	64	€ 13,70
3 Bulloni - mm. 200	140	153	€ 95,30	1 Bullone M 65	65	69	€ 15,80
3 Bulloni - mm. 200	150	162	€ 95,60	1 Bullone M 69	69	73	€ 15,80
3 Bulloni - mm. 200	162	174	€ 98,40	1 Bullone M 71	71	76	€ 16,30
3 Bulloni - mm. 200	168	182	€ 100,90	1 Bullone M 76	76	82	€ 16,60
3 Bulloni - mm. 200	174	186	€ 103,70	1 Bullone M 82	82	87	€ 17,20
3 Bulloni - mm. 200	186	198	€ 106,20	1 Bullone M 87	87	93	€ 17,60
3 Bulloni - mm. 200	198	210	€ 109,70	1 Bullone M 112	112	118	€ 19,20
3 Bulloni - mm. 200	210	233	€ 114,20				
3 Bulloni - mm. 200	222	234	€ 118,40				
3 Bulloni - mm. 200	234	246	€ 126,90				
3 Bulloni - mm. 200	243	255	€ 137,80				
3 Bulloni - mm. 200	260	272	€ 147,60				
3 Bulloni - mm. 200	273	285	€ 157,60				
3 Bulloni - mm. 200	285	297	€ 164,00				
3 Bulloni - mm. 200	298	310	€ 170,60				
3 Bulloni - mm. 200	316	328	€ 177,80				



Confezioni da n. 25 pezzi.

A RICHIESTA DISPONIBILI CON
GUARNIZIONI PER TUBO GAS



NOVITA'

GIUNTI DI RIPARAZIONE "STRAUB"

QUOTAZIONI a RICHIESTA

GIUNTI UNIVERSALI a LARGA TOLLERANZA

GIUNTI UNIVERSALI a BICCHIERE e BICCHIERE/FLANGIA:

A larghissima tolleranza, per tubi in ghisa, acciaio, PVC e cemento amianto. PFA 16 bar. Per uso acqua e gas. Per giunzione Tubo -Flangia e giunzione Tubo-Tubo.



Modello	Tubo-Flangia			Tubo-Tubo	
	DE min./max.	DN Flangia	Prezzo €	DE min./ max.	Prezzo €
Smart Joint - Largesize	58-74	DN 50	€ 223,60	58-74	€ 225,50
Smart Joint - Largesize	68-84	DN 50/65	€ 242,20	68-84	€ 242,20
Smart Joint - Largesize	84-105	DN 80	€ 272,00	84-105	€ 290,70
Smart Joint - Largesize	99-118	DN 100	€ 298,10	99-108	€ 322,30
Smart Joint - Largesize	109-133	DN 100	€ 344,70	109-133	€ 365,20
Smart Joint - Largesize	133-157	DN125/150	€ 423,00	133-157	€ 395,00
Smart Joint - Largesize	157-182	DN 150	€ 490,00	157-182	€ 495,60
Smart Joint - Largesize	194-215	DN 200	€ 579,40	177-201	€ 538,50
Smart Joint - Largesize	218-242	DN 200	€ 681,90	194-215	€ 573,90
Smart Joint - Largesize	242-268	DN 250	€ 821,60	218-242	€ 685,60
Smart Joint - Largesize	266-291	DN 250	€ 844,00	266-291	€ 953,90
Smart Joint - Largesize	280-305	DN 250	€ 972,50	242-268	€ 871,90
Smart Joint - Largesize	302-327	DN 300	€ 1.076,90	280-305	€ 1.011,70
				302-327	€ 1.067,50

*** ATTENZIONE, NON SONO GIUNTI ANTISFILAMENTO**

GIUNTI UNIVERSALI ANTISFILAMENTO - SISTEMA MULTI-JOINT:

Giunto universale con range maggiorato, per acqua e gas. Adatto al collegamento di tubazioni di diverso diametro e di diversi materiale:

- Rivestimento con resina epossidica Resicoat;
- Guarnizione NBR da -5 a +50°C;
- Corpo e flange GGG 45;
- Pressioni di esercizio: PN16;
- Bulloni in AISI 304;
- Disassamento 8° per lato;

Il giunto è dotato di sistema di tenuta brevettato antisfilamento idoneo a tutte le tipologie di materiale, sia per applicazioni interrata che aeree.



Modello Multi Joint Plus	Tubo-Flangia			Tubo-Tubo	
	DE min.-max.	DN Flangia	Prezzo €	DE min.-max.	Prezzo €
Multi Joint Plus - Art. 3007-3057	46-71	DN 50	€ 356,10	46-71	€ 411,70
Multi Joint Plus - Art. 3007-3058	63-90	DN 60/65	€ 448,70	63-90	€ 572,20
Multi Joint Plus - Art. 3007-3059	84-105	DN 80	€ 500,10	84-105	€ 529,00
Multi Joint Plus - Art. 3007-3060	104-132	DN 100	€ 598,90	104-132	€ 617,40
Multi Joint Plus - Art. 3007-3061	132-155	DN 125	€ 936,50	132-155	€ 1.014,60
Multi Joint Plus - Art. 3007-3062	154-192	DN 150	€ 876,80	154-192	€ 1.062,00
Multi Joint Plus - Art. 3007-3063	192-232	DN 200	€ 1.323,30	192-232	€ 1.663,00
Multi Joint Plus - Art. 3007-3064	230-268	DN 200	€ 1.568,30	230-268	€ 2.004,60
Multi Joint Plus - Art. 3007-3065	267-310	DN 250	€ 1.669,10	267-310	€ 2.004,60
Multi Joint Plus - Art. 3007-3066	315-356	DN 300	€ 2.047,80	315-356	€ 2.331,80

I GIUNTI "MULTI-JOINT PLUS" FLANGIATI, SI INTENDONO CON FLANGIA FORATA PN10 - PER FORATURE PN16 QUOTAZIONI A RICHIESTA.



**QUOTAZIONI
A RICHIESTA**

GIUNTI UNIVERSALI A LARGA TOLLERANZA ZOPPI

GIUNTI DI SMONTAGGIO e ANTIVIBRANTI

GIUNTO di SMONTAGGIO a 3 FLANGE:

Corpo in ghisa GJS 500, tiranti in acciaio zincato e rivestimento in vernice epossidica blu spessore 250 micron.

GIUNTO di SMONTAGGIO a SOFFIETTO METALLICO:

Giunto di smontaggio a soffiello metallico, a parete multipla; soffiello in acciaio inox AISI 321, flange in acciaio al carbonio PN10-16-25.

GIUNTO ANTIVIBRANTE in GOMMA:

Giunto antivibrante in gomma, corpo in gomma e flange in acciaio al carbonio PN 10-16.



Misura	GIUNTO DI SMONTAGGIO a 3 FLANGE	
	PN 10	PN 16
	Prezzo €	Prezzo €
DN 80		€ 348,60
DN 100		€ 399,70
DN 125	€ 486,90	€ 486,90
DN 150	€ 631,10	€ 631,10
DN 200	€ 994,70	€ 882,10
DN 250	€ 1.260,70	€ 1.256,20
DN 300	€ 1.537,20	€ 1.501,10

GIUNTO DI SMONTAGGIO a SOFFIETTO METALLICO	
PN 10	PN 16
Prezzo €	Prezzo €
A richiesta	A richiesta
A richiesta	A richiesta
A richiesta	A richiesta
A richiesta	A richiesta
A richiesta	A richiesta
A richiesta	A richiesta
A richiesta	A richiesta

* A RICHIESTA DISPONIBILI ANCHE CON CONVOGLIATORE INTERNO in AISI 321



Misura	GIUNTO ANTIVIBRANTE IN GOMMA	
	PN 10/16	
	Prezzo €	
DN 80	A richiesta	
DN 100	A richiesta	
DN 125	€ 206,80	
DN 150	A richiesta	
	PN 10	PN 16
DN 200	A richiesta	A richiesta
DN 250	A richiesta	A richiesta
DN 300	A richiesta	A richiesta

* PREZZI RIFERITI A GIUNTI PN10/16. PER PN DIVERSI CONTATTATECI

* LE LUNGHEZZE E I PESI SONO INDICATIVE E POSSONO SUBIRE VARIAZIONI SENZA PREAVVISO

COLLARI DI DERIVAZIONE per TUBI IN GS, ACCIAIO, CEMENTO, PVC e PE

COLLARI DI PRESA PER TUBAZIONI IN GHISA E CEMENTO AMIANTO:

Sella e boccaglio in ghisa sferoidale. Guarnizione EPDM idonea per l'utilizzo su condotte di acqua potabile. Staffa in acciaio inox. PFA 16 bar.



Artiglio MGD	DE min./max.		Prezzo €	Prezzo €	Prezzo €	Prezzo €
			1"	1"1/4	1"1/2	2"
DN 40 - 1 Staffa	48	55	€ 34,20	-	-	-
DN 50 - 1 Staffa	60	68	€ 36,80	-	-	-
DN 60 - 1 Staffa	72	80	€ 47,20	-	€ 53,00	-
DN 80 - 1 Staffa	88	104	€ 49,90	€ 54,10	€ 56,20	€ 59,30
DN 100 - 1 Staffa	112	126	€ 50,90	€ 56,50	€ 58,70	€ 59,70
DN 125 - 1 Staffa	140	154	€ 50,90			€ 65,50
DN 150 - 1 Staffa	168	184	€ 51,90	€ 58,90	€ 62,40	€ 66,60
DN 175 - 1 Staffa	190	205				€ 67,30
DN 200 - 1 Staffa	218	234	€ 71,70	€ 76,60	€ 81,20	€ 83,00
DN 225 - 1 Staffa	245	260				
DN 250 - 1 Staffa	272	286				€ 87,50
DN 300 - 1 Staffa	332	344		€ 104,50		€ 108,50
DN 350 - 2 Staffe	356	384				
DN 400 - 2 Staffe	425	458				
DN 450 - 2 Staffe	475	516				
DN 500 - 2 Staffe	530	570				
DN 600 - 2 Staffe	620	645				€ 303,60



Artiglio Presa in Carico	DE min./max.		Prezzo €	Prezzo €	Prezzo €	Prezzo €
			1"	1"1/4	1"1/2	2"
DN 40 - 1 Staffa	48	55	-	-	-	-
DN 50 - 1 Staffa	60	68	€ 78,40	€ 78,40	-	-
DN 60 - 1 Staffa	72	80	€ 83,60	€ 83,60	-	-
DN 80 - 1 Staffa	88	104	€ 85,40	€ 85,40	€ 101,40	€ 101,40
DN 100 - 1 Staffa	112	126	€ 87,10	€ 87,10	€ 110,70	€ 110,70
DN 125 - 1 Staffa	140	154	€ 92,60	€ 92,60	€ 112,10	€ 112,10
DN 150 - 1 Staffa	168	184	€ 92,70	€ 92,70	€ 114,30	€ 114,30
DN 175 - 1 Staffa	190	205	€ 96,80	-	-	€ 117,70
DN 200 - 1 Staffa	218	234	€ 140,00	€ 140,00	€ 133,20	€ 133,20
DN 225 - 1 Staffa	245	260	-	-	-	€ 157,30
DN 250 - 1 Staffa	272	286	€ 144,80	€ 144,80	€ 136,90	€ 157,30
DN 300 - 1 Staffa	332	344	-	€ 145,60	€ 182,10	€ 185,50
DN 350 - 1 Staffe	356	384	-	-	-	€ 225,30
DN 400 - 1 Staffe	425	458	-	-	-	€ 201,80
DN 450 - 2 Staffe	475	516	-	-	-	€ 299,90
DN 500 - 2 Staffe	530	570	-	-	-	€ 310,60
DN 600 - 2 Staffe	620	645	-	-	-	-

COLLARI DI PRESA PER TUBAZIONI IN GHISA E CEMENTO AMIANTO:

Sella in ghisa grigia. Guarnizione EPDM idonea per l'utilizzo su condotte di acqua potabile. Doppia staffa in acciaio inox. Foratura flangia PN10/16.



Artiglio Flangiato	DE min./max.	
DN 150	168	184
DN 200	218	246
DN 250	272	298
DN 300	322	355
DN 350	356	414
DN 400	406	460

Prezzo €	Prezzo €
DN 80	DN 100
€ 344,90	€ 365,80
€ 364,40	€ 390,10
€ 375,30	€ 395,70
€ 398,40	€ 416,10
€ 456,90	€ 479,10
-	€ 479,10

* OPZIONE STAFFA GOMMATA: + 15 % PREZZO.



COLLARI DI PRESA PER TUBAZIONI IN PVC E PE:

Semicorpi in ghisa sferoidale. Guranizioni in EPDM idonea per l'utilizzo su condotte acqua potabile. Bulloneria in acciaio inox. PFA 16 bar.



Manicotto
DE 50
DE 63
DE 75
DE 90
DE 110
DE 125
DE 140
DE 160
DE 180
DE 200
DE 225
DE 250
DE 280
DE 315

Prezzo €	Prezzo €	Prezzo €	Prezzo €
1"	1"1/4	1"1/2	2"
€ 61,80	€ 61,80	-	-
€ 61,80	€ 61,80	€ 61,80	€ 61,80
€ 66,60	€ 66,60	€ 70,10	€ 70,10
€ 76,00	€ 76,00	€ 78,10	€ 78,10
€ 92,70	€ 92,70	€ 95,10	€ 95,10
€ 106,50	€ 106,50	-	€ 107,90
-	€ 120,10	-	€ 124,40
€ 144,10	€ 145,60	-	€ 145,60
-	-	-	€ 155,30
€ 171,80	€ 171,80	€ 171,80	€ 171,80
-	-	-	-
€ 203,20	-	€ 203,20	€ 203,20
-	-	-	€ 222,70
-	-	-	€ 241,80



Manicotto Presa in Carico
DE 50
DE 63
DE 75
DE 90
DE 110
DE 125
DE 160
DE 200
DE 225

Prezzo €	Prezzo €	Prezzo €	Prezzo €
1"	1"1/4	1"1/2	2"
€ 120,70	€ 125,30	-	-
€ 139,90	€ 145,20	-	-
€ 132,60	€ 137,60	-	-
€ 153,80	€ 159,30	€ 165,30	€ 171,60
€ 162,10	€ 167,30	€ 170,40	€ 176,50
€ 225,30	€ 234,20	€ 221,40	€ 227,90
€ 249,30	€ 259,20	€ 258,30	€ 265,30
€ 250,40	€ 259,20	€ 259,20	€ 266,70
-	-	-	€ 275,00



Manicotto Flangiato
DE 110
DE 125
DE 140
DE 160
DE 180
DE 200
DE 225
DE 250
DE 280
DE 315

Prezzo €	Prezzo €	Prezzo €	Prezzo €
DE 60/65	DE 80	DE 100	DE 150
-	€ 367,50	-	-
-	€ 389,30	€ 403,90	-
-	€ 421,40	€ -	-
-	€ 542,40	€ 558,50	-
-	-	-	-
-	€ 592,00	€ 597,80	-
-	-	-	-
-	€ 959,40	€ 982,70	-
-	-	-	-
-	€ 1.372,00	€ 1.386,60	-



Raccordo di Presa in Carico

Lamina di Intercettazione
Per Raccordo Presa in Carico

Per Collari di Presa in Carico

Prezzo €	Prezzo €	Prezzo €	Prezzo €
1"	1"1/4	1"1/2	2"
€ 49,30	€ 54,20	€ 66,60	€ 71,90

Prezzo €	Prezzo €	Prezzo €	Prezzo €
1"	1"1/4	1"1/2	2"
€ 72,40	€ 73,80	€ 73,60	€ 67,40
1" - 1"1/4		1"1/2 - 2"	
€ 65,30		€ 67,40	



COLLARI DI PRESA PER TUBAZIONI IN PVC E PE:

Semicorpi in ghisa sferoidale. Guarnizioni in EPDM idonea per l'utilizzo su condotte acqua potabile. Bulloneria in acciaio inox. PFA 16 bar.



Manicotto
DE 50
DE 63
DE 75
DE 90
DE 110
DE 125
DE 140
DE 160
DE 180
DE 200
DE 225
DE 250
DE 280
DE 315

Prezzo €	Prezzo €	Prezzo €	Prezzo €
1"	1"1/4	1"1/2	2"
€ 40,00	€ 44,20	-	-
€ 45,70	€ 45,70	€ 49,90	€ 49,90
€ 49,90	€ 49,90	€ 52,80	€ 51,40
€ 52,80	€ 52,80	€ 55,60	€ 54,20
€ 68,50	€ 67,10	€ 68,50	€ 68,50
€ 79,90	€ 81,30	-	€ 85,60
€ 97,00	-	€ 102,70	€ 102,70
€ 122,70	€ 124,10	€ 129,80	€ 129,80
-	-	-	€ 141,20
€ 189,60	-	€ 188,20	€ 185,40
-	-	-	€ 189,60
€ 218,20	€ 218,20	€ 218,20	€ 218,20
-	-	-	€ 262,40
-	-	-	€ 268,10



Manicotto Presa in Carico
DE 50
DE 63
DE 75
DE 90
DE 110
DE 125
DE 140
DE 160
DE 200
DE 225

Prezzo €	Prezzo €	Prezzo €	Prezzo €
1"	1"1/4	1"1/2	2"
-	-	-	-
€ 71,30	€ 71,30	-	-
€ 79,90	€ 81,30	-	€ 114,10
€ 91,30	€ 94,10	€ 95,60	€ 121,20
€ 101,30	€ 102,70	€ 104,10	€ 122,70
€ 111,20	€ 111,20	€ 111,20	€ 115,50
€ 136,90	-	-	-
€ 164,00	€ 165,40	€ 162,60	€ 189,60
€ 216,80	€ 216,80	€ 218,20	€ 218,20
-	-	-	€ 335,10



Raccordo di Presa in Carico

Prezzo €	Prezzo €	Prezzo €	Prezzo €
1"	1"1/4	1"1/2	2"
€ 48,50	€ 52,80	€ 55,60	€ 54,20

Lamina di Intercettazione

Per Raccordo Presa in Carico e collari DN 90-200

Per Collari di Presa in Carico DN 63-75

Prezzo €
€ 49,90
€ 49,90



COLLARI DI PRESA PER TUBAZIONI IN GHISA E CEMENTO AMIANTO:

- Corpo universale per realizzazione di prese d'utenza su tubazioni in materiale metallico e in cemento amianto.

- Un singolo corpo con uscita filettata per differenti diametri di condotta.

- Staffa in acciaio inossidabile e guaina gomma.

Quotazione a richiesta

Quotazione a richiesta



FORATUBI PER CONDOTTE
IN ACCIAIO E GHISA.



ATTREZZATURA PER FORATUBI

Capacità di foratura sino a DN 125 mm. compreso. Utensile: fresa a tazza.
Avanzamento automatico dell'utensile in rapporto costante al numero di giri
del mandrino. Distanza di foratura modificabile grazie all'asta componibile.



**FRESA A TAZZA per
Tubo GHISA-ACCIAIO**

Modello	Quantità per confezione
Fresa mm. 16 (3/4")	1
Fresa mm. 20 (1")	1
Fresa mm. 24 (1")	1
Fresa mm. 27 (1"1/4)	1
Fresa mm. 30 (1"1/4)	1
Fresa mm. 33 (1"1/2)	1
Fresa mm. 37 (1"1/2)	1
Fresa mm. 44 (2")	1
Fresa mm. 48 (2")	1
Fresa mm. 60 (2"1/2)	1
Fresa mm. 70 (3")	1



Per Collari Derivazioni in Carico	Per Raccordo Presa in Carico
Prezzo €	Prezzo €
€ 32,80	
	€ 34,40
€ 33,70	
	€ 36,60
€ 37,60	
	€ 36,60
€ 39,70	
	€ 44,00
€ 46,50	
€ 55,10	
€ 59,10	

VALVOLE e RUBINETTI a SFERA PER ACQUEDOTTO

VALVOLE A SFERA con MANIGLIA A LEVA e FARFALLA:

Corpo in ottone nichelato e maniglia a leva o farfalla in alluminio. PN25.

UTILIZZO: Impiantistica civile ed industriale in genere; impianti idrotermosanitari, acquedottistica, pneumatica, oleodinamica, irrigazione ecc... Filettatura Femmina/Femmina o Maschio/Femmina.



Misura	Pz. Scatola	Articolo	Valvola Femmina/Femmina		Valvola Maschio/Femmina	
			Prezzo €		Prezzo €	
			M. Leva	M. Farfalla	M. Leva	M. Farfalla
DN 1/2"	30	4170	€ 8,40	€ 8,50	€ 8,90	€ 8,90
DN 3/4"	10	4170	€ 12,60	€ 12,60	€ 13,10	€ 13,10
DN 1"	10	4170	€ 18,30	€ 18,30	€ 19,60	€ 19,60
DN 1"1/4	8	4170	€ 29,40	-	€ 32,00	-
DN 1"1/2	6	4170	€ 42,90	-	€ 46,60	-
DN 2"	4	4170	€ 65,90	-	€ 71,70	-
DN 2"1/2	1	4170	€ 124,70	-	€ 130,10	-
DN 3"	1	4170	€ 193,90	-	€ 204,60	-

* VALVOLE PN 25. A DISPOSIZIONE ANCHE VALVOLE PN 16 e 40, PER PREZZI CONTATTATECI.



Misura	Pz. Scatola	Articolo	Valvola Femmina/Femmina		Valvola Maschio/Femmina	
			Prezzo €		Prezzo €	
			M. Leva	M. Farfalla	M. Leva	M. Farfalla
DN 1/2"	30	6583 - 6582	€ 14,00	€ 14,00	€ 14,00	€ 14,00
DN 3/4"	10	6583 - 6582	€ 20,20	€ 20,20	€ 20,20	€ 20,20
DN 1"	10	6583 - 6582	€ 30,10	€ 30,10	€ 30,10	€ 30,10
DN 1"1/4	8	6583 - 6582	€ 43,70	€ 43,70	€ 43,70	€ 43,70
DN 1"1/2	6	6583 - 6582	€ 65,10	€ 71,70	€ 65,10	€ 71,70
DN 2"	4	6583 - 6582	€ 98,90	€ 105,50	€ 98,90	€ 105,50
DN 2"1/2	1	6583 - 6582	€ 265,20	-	€ 264,90	-
DN 3"	1	6583 - 6582	€ 364,20	-	€ 436,60	-

VALVOLE A SFERA con CAPPUCCIO QUADRO in OTTONE:

Corpo in ottone nichelato e cappuccio quadro in ottone.

UTILIZZO: Impiantistica civile ed industriale in genere; impianti idrotermosanitari, acquedottistica, pneumatica, oleodinamica, irrigazione ecc... Filettatura Femmina/Femmina o Maschio/Femmina.



Misura	Pz. Scatola	Articolo	Valvola Femmina/Femmina		Valvola Maschio/Femmina	
			Prezzo €		Prezzo €	
DN 1/2"	10	6585		€ 20,60		€ 20,60
DN 3/4"	10	6585		€ 26,70		€ 26,70
DN 1"	10	6585		€ 33,80		€ 33,80
DN 1"1/4	6	6585		€ 47,40		€ 47,40
DN 1"1/2	4	6585		€ 68,90		€ 68,90
DN 2"	4	6585		€ 102,60		€ 102,60
DN 2"1/2	1	6585		-		-
DN 3"	1	6585		-		-

VALVOLE A SFERA con CAPPELOTTO TORNITO 22x22:

Valvola a passaggio totale, per pozzetti. Resistenza allo sforzo di manovra pari a 400 Nm. Corpo in ottone e cappuccio quadro in ottone 22x22.

UTILIZZO: Impiantistica civile ed industriale in genere; impianti idrotermosanitari, acquedottistica, pneumatica, oleodinamica, irrigazione ecc... Filettatura Femmina/Femmina o Maschio/Femmina.



GREINER
RUBINETTERIE

Misura	Pz. Scatola	Articolo	Valvola Femmina/Femmina		Valvola Maschio/Femmina	
			Prezzo €		Prezzo €	
DN 3/4"	5	6546.68	€	53,40	€	53,40
DN 1"	5	6546.68	€	63,10	€	63,10
DN 1"1/4	2	6546.68	€	83,70	€	83,70
DN 1"1/2	2	6546.68	€	107,80	€	107,80
DN 2"	1	6546.68	€	180,40	€	180,40

Asta di manovra per valvola cappello tornito 23 x 23

Articolo	H.	Prezzo €
7621.18.00.723	800	€ 79,10

VALVOLE A SFERA ANTIMOROSITA':

Corpo in ottone nichelato, a passaggio totale PN40.

Maniglia a farfalla Antimorosità in ottone, filettatura Femmini/Femmina o Maschoi/Femmina.



RIV
RUBINETTERIE

Misura	Pz. Scatola	Articolo	Valvola Femmina/Femmina		Valvola Maschio/Femmina	
			Prezzo €		Prezzo €	
DN 1/2"	10	5050-5055	€	22,20	€	22,70
DN 3/4"	10	5050-5055	€	28,50	€	29,00
DN 1"	8	5050-5055	€	39,10	€	40,00

VALVOLE A SFERA CON RITEGNO INCORPORATO:

Valvola a sfera acqua a passaggio totale normale tipo Full Ball con farfalla sigillabile. Filettatura Femmina/Femmina.



Misura	Pz. Scatola	Articolo	Prezzo €
DN 1/2"	8	6160.00	€ 30,30
DN 3/4"	5	6160.00	€ 49,50
DN 1"	4	6160.00	€ 70,90

VALVOLE A SFERA CON RITEGNO INCORPORATO:

Valvola a sfera a passaggio totale con maniglia a farfalla/leva, con corpo in ottone, con ritegno incorporato, con 2 tappi. Filettatura Femmina/Femmina.



Misura	Pz. Scatola	Articolo	Prezzo €
DN 1/2"	5	6518.68.050	€ 35,50
DN 3/4"	4	6518.68.075	€ 53,60
DN 1"	4	6518.68.100	€ 72,30
DN 1" 1/4	2	6518.68.125	€ 143,70
DN 1" 1/2	2	6518.68.150	€ 182,90
DN 2"	1	6518.68.200	€ 279,90

SARACINESCHE, VALVOLE DI RITEGNO E RACCORDI PER CONTATORE ACQUA

SARACINESCHE IN OTTONE E BRONZO:

Corpo in ottone o in bronzo. Passaggio totale PN20. Complete di volantino in acciaio. Filettate Femmina/Femmina.



Misura	Pz. Scatola	Articolo	Saracinesca in Ottone		Saracinesca in Bronzo	
			Prezzo €		Prezzo €	
DN 1"	16	Cim70B - 1105	€	28,60	€	79,90
DN 1"1/4	10	Cim70B - 1105	€	41,20	€	98,80
DN 1"1/2	8	Cim70B - 1105	€	54,70	€	121,30
DN 2"	5	Cim70B - 1105	€	80,90	€	206,80

VALVOLA DI RITEGNO "EUROPA": Corpo in ottone. Piattello e molla in acciaio inox e tenuta in NBR.



Misura	Pz. Scatola	Articolo	Saracinesca in Ottone	
			Prezzo €	
DN 1"	6	Europa	€	20,40
DN 1"1/4	4	Europa	€	32,00
DN 1"1/2	4	Europa	€	43,40
DN 2"	2	Europa	€	66,20

RACCORDO CONTATORE ACQUA: Dado e codolo in ottone. Completo di guarnizione.



Misura	Pz. Confez.	Q.tà Scatola	Articolo	Prezzo €
DN 1/2" x 3/4"	2	400	Codolo	€ 3,60
DN 3/4" x 1"	2	200	Codolo	€ 5,60
DN 1" x 1"1/4	2	40	Codolo	€ 11,40
DN 1"1/2 x 2"	2	20	Codolo	€ 24,40

MANOMETRI - Attacco Radiale e Posteriore a bagno olio silic.



Misura Attacco	Diametro	Taratura	Attacco Radiale		Attacco Posteriore	
			Prezzo €		Prezzo €	
DN 1/4"	mm. 63	0 - 6 bar	A richiesta		A richiesta	
DN 1/4"	mm. 63	0 - 10 bar	€	21,80	A richiesta	
DN 1/4"	mm. 63	0 - 16 bar	€	21,80	A richiesta	
DN 1/4"	mm. 63	0 - 25 bar	€	21,80	A richiesta	



* DISPONIBILI ANCHE MANOMETRI CON TARATURE E DIAMETRI DIVERSI, PER PREZZI CONTATTATECI.

VALVOLE a SFERA e SARACINESCHE per GAS

VALVOLE A SFERA A LEVA e FARFALLA:

Passaggio totale. Corpo in ottone nichelato e maniglia a leva o farfalla in acciaio. PN5. Utilizzo: reti ed impianti di distribuzione gas a bassa e media pressione.



Misura Scatola	Pz.	Articolo	Valvola Femmina/Femmina		Valvola Maschio/Femmina	
			Prezzo €	Prezzo €	Prezzo €	Prezzo €
			M. Leva	M. Farfalla	M. Leva	M. Farfalla
DN 1/2"	10	7160	€ 12,50	€ 12,50	€ 12,60	€ 12,60
DN 3/4"	10	7160	€ 18,40	€ 18,40	€ 18,90	€ 18,90
DN 1"	10	7160	€ 26,50	€ 26,50	€ 27,10	€ 27,10
DN 1"1/4"	6	7160	€ 43,70	-	€ 45,70	-
DN 1"1/2"	4	7160	€ 61,70	-	€ 62,30	-
DN 2"	4	7160	€ 94,20	-	€ 95,10	-
DN 2"1/2"	1	7160	€ 233,40	-	€ 258,00	-
DN 3"	1	7160	€ 333,10	-	€ 366,00	-

VALVOLE A SFERA PER COLONNA MONTANTE:

Passaggio totale. Corpo in ottone nichelato, cappuccio sigillabile in ottone e copricappuccio sigillabile in plastica. PN5. Filettatura Femmina/Femmina e Maschio/Femmina.

A richiesta disponibile anche in versione **ANTIMOROSITA'** 



Misura	Pz. Scatola	Articolo	Valvola Femmina/Femmina		Valvola AUTOLOCK F.F.	
			Prezzo €	Articolo	Prezzo €	Articolo
DN 1/2"	10	7167	€ -			
DN 3/4"	10	7167	€ 20,20			
DN 1"	10	7167	€ 29,00	7168	€ 47,00	
DN 1"1/4"	8	7167	€ 47,60	7168	€ 78,50	
DN 1"1/2"	6	7167	€ 65,00	7168	€ 96,00	
DN 2"	1	7167	€ 98,80	7168	€ 130,00	
DN 2"1/2"	1	7167	€ 269,60			
DN 3"	1	7167	€ 367,80			

VALVOLE A SFERA CON RACCORDO CONTATORE:

Passaggio totale. Corpo in ottone nichelato, con raccordo contatore gas e maniglia a leva in alluminio. PN5.



Misura	Pz. Scatola	Articolo	Valvola Femmina/Femmina		Valvola Maschio/Femmina	
			Prezzo €	Articolo	Prezzo €	Articolo
DN 3/4" x 1"1/4"	8	7370	A richiesta	7380	A richiesta	
DN 1" x 1"1/4"	8	7370	A richiesta	7380	A richiesta	
DN 1"1/2 x 2"	4	7370	A richiesta	7380	€ 114,20	
DN 2" x 2"1/2"	1	7370	A richiesta	7380	€ 170,10	

VALVOLE A SFERA CON RACCORDO CONTATORE:

Passaggio totale. Corpo in ottone nichelato, con raccordo contatore gas e maniglia a farfalla in alluminio. PN5.



Misura	Pz. Scatola	Articolo	Valvola Femmina/Femmina		Valvola Maschio/Femmina	
			Prezzo €	Articolo	Prezzo €	Articolo
DN 3/4" x 1"1/4"	8	7374	-	7384	€ 37,10	
DN 1" x 1"1/4"	8	7374	-	7384	€ 43,30	

VALVOLE A SFERA CON RACCORDO CONTATORE ANTIMOROSITA' e ATTACCO MENSOLA:

Passaggio intermedio. Corpo in ottone nichelato, con raccordo contatore gas e maniglia a farfalla in alluminio. Serratura a chiave antimorosità e attacco mensola. PN5.



Misura	Pz. Scatola	Valvola Femmina/Femmina	
		Articolo	Prezzo €
DN 3/4" x 1"1/4	5	6516.00.31	-
DN 1" x 1"1/4	5	6516.00.31	€ 56,30
DN 1"1/2 x 2"	5	6516.00.31	€ 158,60
DN 2" x 2"1/2	5	6516.00.31	€ 205,20



ANTIMOROSITA'

VALVOLA - TRAVERSA - SUPPORTO PER CONTATORE GAS:

Interasse 110 mm. con presa di pressione e serratura a chiave antimorosità. Con o senza zanca di alluminio.



Misura	Pz. Scatola	Articolo	Prezzo €
VALVOLA DN 1" x 1"1/4	5	6516.00.31	€ 56,30
TRAVERSA - G4 - DN 1"x1"1/4 - Int. 110 mm			€ 16,10
SUPPORTO - G4 - DN 1"x1"1/4 - Int. 110 mm			€ 12,50

A richiesta disponibili anche mensole contatore con Interasse 250 mm.

VALVOLE A SFERA CON GIUNTO DIELETTRICO:

Passaggio totale. Corpo in ottone, con giunto dielettrico, cappuccio plastica, M.F.



Misura	Pz. Scatola	Articolo	Prezzo €
DN 1"		6548.17	€ 93,00
DN 1"1/4		6548.17	€ 135,40
DN 1"1/2		6548.17	€ 196,40
DN 2"		6548.17	€ 302,30

VALVOLE A SFERA CON BOCCHETTONE:

Passaggio totale. Corpo in ottone, con bocchettone e maniglia sigillabile in alluminio. PN5.



Misura	Pz. Scatola	Articolo	Prezzo €
DN 1/2"	10	6544.14.050	€ 32,60
DN 3/4"	5	6544.14.050	€ 46,30
DN 1"	4	6544.14.050	€ 74,40
DN 1"1/4	2	6544.14.050	€ 110,90

RACCORDO CONTATORE GAS: Canotto in ottone per contatore gas, completo di girello in ottone.



Misura	Prezzo €
DN 3/4" x 1"1/4	-
DN 1" x 1"1/4	€ 10,40
DN 1"1/2 x 2"	€ 28,40
DN 2" x 2"1/2	€ 42,40

VALVOLA a SFERA GAS a INTERRARE:

Valvola a sfera passaggio totale, totalmente saldata, PN10-16-25-40, in acciaio al carbonio con sfera in acciaio inossidabile AISI 420/ASTM A217 CA15 oppure in acciaio al carbonio ASTM A350 Gr. LF2 nichelato. Con prolunga fissa di manovra H. 550 mm. (riduttore fisso con rinvio a 90° incluso di serie a partire da DN 250), con estremità a saldare di testa.



Misura	Q.tà per confezione	prolunga H. 550	Con Quadro o Leva
		Prezzo €	Prezzo €
DN 15 (1/2")	1	-	-
DN 20 (3/4")	1	-	-
DN 25 (1")	1	€ 269,40	€ 139,80
DN 32 (1" 1/4)	1	€ 293,70	€ 162,00
DN 40 (1" 1/2)	1	€ 362,50	€ 228,90
DN 50 (2")	1	€ 417,20	€ 291,60
DN 65 (2"1/2)	1	€ 563,00	€ 415,20
DN 80 (3")	1	€ 688,50	€ 556,90
DN 100 (4")	1	€ 982,20	€ 846,50
DN 125 (5")	1	€ 1.518,80	€ 1.415,50
DN 150 (6")	1	€ 2.302,50	€ 2.029,10
DN 200 (8")	1	€ 3.989,30	€ 3.669,30
DN 250 (10")	1	A richiesta	A richiesta
DN 350 (12")	1	A richiesta	A richiesta

**VALVOLA a TI di DERIVAZIONE:**

Per derivazioni di utenza sulle reti di distribuzione gas in media pressione e installazione sotto carico con macchina foratubi. Pressione di esercizio max 5 bar. Pressione di collaudo 7,5 bar. Corpo e cappello in acciaio ASTM A105 stampato a caldo. Albero e otturatore monoblocco in acciaio inox AISI 303, connessioni a saldare in uscita sia di testa che di tasca. Connessione superiore filettata per collegamento a macchina foratubi e inserimento albero otturatore e cappello di chiusura. O-ring di tenuta secondaria in gomma nitrilica.



Misura	Uscita Tasca	Uscita Testa	Quadro mm.	Prezzo €
DN 1"	DN 3/4"	DN 1"	13	A richiesta
DN 1" 1/2	DN 1"	DN 1" 1/4	13	A richiesta
DN 1" 1/2	DN 1" 1/2	DN 2"	13	A richiesta

TUBI IN ACCIAIO per ACQUEDOTTO

TUBO SALDATO IN ACCIAIO RIVESTITO PE, PER CONDOTTA ACQUA:

Tubo saldato per condotte acqua, secondo EN 10224. Rivestimento esterno in PE triplo strato rinforzato a norma UNI 9099. Rivestimento interno in resine epossidiche per acqua potabile spessore 250 micron, D.M. 174 del 06/04/04. Barre in lunghezza standard 12 mt. (6 mt. a richiesta).

TUBO SALDATO IN ACCIAIO RIVESTITO BITUME, PER CONDOTTA ACQUA:

Tubo saldato per condotte acqua, secondo EN 10224. Rivestimento bituminoso a norma UNI 5256. Barre in lunghezza standard 12 mt. (6 mt. a richiesta).

CONFORMI ALLE NUOVE SPECIFICHE HERA



Misura	Lunghezza barre	Rivestito PE		Rivestito Bitume	
		Spessore mm.	Prezzo €	Spessore mm.	Prezzo €
DN 65 - d. 76,1 - d. 2"1/2	ml. 6 - 12	2,9	€ -	2,9	€ -
DN 80 - d. 88,9 - d. 3"	ml. 6 - 12	3,2	€ 47,40	3,2	€ -
DN 100 - d. 114,3 - d. 4"	ml. 6 - 12	3,2	€ 63,90	3,2	€ -
DN 125 - d. 139,7 - d. 5"	ml. 6 - 12	3,6	€ 81,70	3,6	€ -
DN 150 - d. 168,3 - d. 6"	ml. 6 - 12	4,0	€ 106,40	4,0	€ -
DN 200 - d. 219,1 - d. 8"	ml. 6 - 12	5,0	€ 166,40	5,0	€ -
DN 250 - d. 273,0 - d. 10"	ml. 6 - 12	5,6	€ -	5,6	€ -
DN 300 - d. 323,9 - d. 12"	ml. 6 - 12	6,3	€ -	6,3	€ -

*I PREZZI SI INTENDONO PER MERCE RESA FRANCO STABILIMENTO, SPESE DI TRASPORTO DA CONCORDARE.

TUBO IN ACCIAIO RIVESTITO "Tipo Gysko" per ALLACCI ACQUEDOTTO:

Tubo saldato per allaccio acquedotto. Secondo 10255, rivestimento esterno in polietilene fuso DIN 30670 UNI 10191. In barre da ml. 6. A richiesta possibilità di avere anche tubi Senza Saldatura.

GYSKO			Tubo Saldato	
Misura	Spessore mm.	Lunghezza barre	Prezzo €	
DN 15 - d. 21,3 - d. 1/2"	2,3	ml. 5	A richiesta	
DN 20 - d. 26,9 - d. 3/4"	2,3	ml. 6	A richiesta	
DN 25 - d. 33,7 - d. 1"	2,9	ml. 6	A richiesta	
DN 32 - d. 42,4 - d. 1"1/4	2,9	ml. 6	A richiesta	
DN 40 - d. 48,3 - d. 1"1/2	2,9	ml. 6	A richiesta	
DN 50 - d. 60,3 - d. 2"	3,2	ml. 6	A richiesta	
DN 65 - d. 76,1 - d. 2"1/2	3,2	ml. 6	A richiesta	
DN 80 - d. 88,9 - d. 3"	3,6	ml. 6	A richiesta	
DN 100 - d. 114,3 - d. 4"	4,0	ml. 6	A richiesta	

*I PREZZI SI INTENDONO PER MERCE RESA FRANCO STABILIMENTO, SPESE DI TRASPORTO DA CONCORDARE.

TUBO IN ACCIAIO ZINCATO:

Tubo finito a caldo per gas e acqua per impieghi idrotermosanitari. A norma EN 10255, forniti in barre da ml. 6 completi di Vite e Manicotto.

A richiesta possono essere forniti anche tubi con estremità lisce con manicotti a parte o con estremità filettate senza manicotto.



Misura	Serie Leggera Saldato		Serie Media		
	Spessore mm.	Prezzo €	Spessore mm.	Saldato Prezzo €	Senza Sald. Prezzo €
DN 15 - d. 21,3 - d. 1/2"	2,3	A richiesta	2,6	A richiesta	
DN 20 - d. 26,9 - d. 3/4"	2,3	A richiesta	2,6	A richiesta	
DN 25 - d. 33,7 - d. 1"	2,9	A richiesta	3,2	A richiesta	€ 25,00
DN 32 - d. 42,4 - d. 1"1/4	2,9	A richiesta	3,2	A richiesta	€ 30,50
DN 40 - d. 48,3 - d. 1"1/2	2,9	A richiesta	3,2	A richiesta	€ 34,80
DN 50 - d. 60,3 - d. 2"	3,2	A richiesta	3,6	A richiesta	€ 47,10
DN 65 - d. 76,1 - d. 2"1/2	3,2	A richiesta	3,6	A richiesta	
DN 80 - d. 88,9 - d. 3"	3,6	A richiesta	4,0	A richiesta	
DN 100 - d. 114,3 - d. 4"	4,0	A richiesta	4,5	A richiesta	

*I PREZZI SI INTENDONO PER MERCE RESA FRANCO STABILIMENTO, SPESE DI TRASPORTO DA CONCORDARE.

RACCORDI in ACCIAIO ZINCATO

BARILOTTI FILETTATI MASCHIO/MASCHIO IN ACCIAIO ZINCATO

A richiesta disponibili
anche Tronchetti con
estremità
Maschio/Saldare



Misura	Q.tà per confezione	Prezzo €	Prezzo €	Prezzo €	Prezzo €
		h. 60	h. 80	h. 100	h. 120
DN 1"	20	€ 2,90	€ 3,30	€ 3,60	€ 4,50
DN 1" 1/4	16	€ 3,90	€ 4,30	€ 4,40	€ 5,60
DN 1" 1/2	12	€ 4,40	€ 4,90	€ 5,20	€ 6,80
DN 2"	10		€ 7,10	€ 7,80	€ 9,00

Misura	Q.tà per confezione	Prezzo €	Prezzo €	Prezzo €	Prezzo €
		h. 150	h. 180	h. 200	
DN 1"	10	€ 4,70	-	€ 5,90	
DN 1" 1/4	8	€ 6,30	-	€ 7,60	
DN 1" 1/2	8	€ 7,20	-	€ 8,90	
DN 2"	6	€ 9,30	-	€ 12,10	

Misura	Q.tà per confezione	Prezzo €	Prezzo €	Prezzo €	Prezzo €
		h. 500	h. 1000	h. 1500	h. 2000
DN 1"	10	€ 15,60	€ 38,50	€ 58,80	€ 78,70
DN 1" 1/4	8	€ 19,60	€ 32,90	€ 42,30	€ 56,40
DN 1" 1/2	6	€ 22,70	€ 42,30	€ 64,30	€ 76,30
DN 2"	4	€ 30,90	€ 51,70	€ 73,70	€ 86,20



Misura	Q.tà per confezione	NIPPLO M.M.		CROCI	
		Prezzo €	Misura	Q.tà per confezione	Prezzo €
DN 1/2"	350	€ 1,50	DN 1/2"	110	€ 6,50
DN 3/4"	200	€ 1,90	DN 3/4"	50	€ 9,70
DN 1"	100	€ 2,70	DN 1"	40	€ 12,10
DN 1" 1/4	70	€ 4,40	DN 1" 1/4	25	€ 16,20
DN 1" 1/2	45	€ 5,10	DN 1" 1/2	16	€ 21,50
DN 2"	3	€ 9,10	DN 2"	7	€ 32,10
DN 2"1/2	20	€ 16,30	DN 2"1/2	5	€ 72,50
DN 3"	12	€ 19,70	DN 3"	3	€ 83,60
DN 4"	5	€ 72,30	DN 4"	3	€ 260,10



NIPPLO RIDOTTO Maschio/Maschio					
Misura Principale	Q.tà per confezione	Prezzo €	Prezzo €	Prezzo €	Prezzo €
Misura Riduzione		1/2"	3/4"	1"	1"1/4
DN 1/2"					
DN 3/4"		€ 2,90			
DN 1"	140	€ 10,80	€ 3,30		
DN 1" 1/4	85	€ 16,50	€ 14,10	€ 5,20	
DN 1" 1/2	60			€ 12,10	€ 6,50
DN 2"	48			€ 20,40	€ 25,30
DN 2"1/2	25				
DN 3"					
DN 4"					
Misura Principale	Q.tà per confezione	Prezzo €	Prezzo €	Prezzo €	Prezzo €
Misura Riduzione		1"1/2	2"	3"	4"
DN 2"	48	€ 12,30			
DN 2"1/2	25		€ 29,50		
DN 3"			€ 36,30		
DN 4"					



RIDUZIONE Maschio/Femmina					
Misura Principale	Q.tà per confezione	Prezzo €	Prezzo €	Prezzo €	Prezzo €
Misura Riduzione		1/2"	3/4"	1"	1"1/4"
DN 3/4"	320	€ 1,50			
DN 1"	200	€ 2,20	€ 2,00		
DN 1" 1/4"	140	€ 3,60	€ 3,10	€ 2,30	
DN 1" 1/2"	110	€ 4,70	€ 5,20	€ 3,50	€ 3,60
DN 2"	50	€ 9,40	€ 9,30	€ 7,60	€ 7,30
DN 2"1/2"	30	€ 13,10			
DN 3"					
DN 4"					
Misura Principale	Q.tà per confezione	Prezzo €	Prezzo €	Prezzo €	Prezzo €
Misura Riduzione		1"1/2"	2"	2"1/2"	3"
DN 2"	50	€ 6,50			
DN 2"1/2"	30	€ 16,30	€ 12,50		
DN 3"		€ 21,70	€ 16,10	€ 18,20	
DN 4"					



GOMITO F.F.			GOMITO M.F.		
Misura	Q.tà per confezione	Prezzo €	Misura	Q.tà per confezione	Prezzo €
DN 1/2"	200	€ 1,50	DN 1/2"	220	€ 1,60
DN 3/4"	120	€ 2,20	DN 3/4"	100	€ 2,50
DN 1"	70	€ 3,30	DN 1"	70	€ 4,20
DN 1" 1/4"	45	€ 6,00	DN 1" 1/4"	40	€ 7,10
DN 1" 1/2"	30	€ 9,70	DN 1" 1/2"	30	€ 10,60
DN 2"	18	€ 11,40	DN 2"	15	€ 13,80
DN 2"1/2"		€ 33,40	DN 2"1/2"		€ 34,40
DN 3"		€ 45,80	DN 3"		€ 45,40
DN 4"		€ 81,90	DN 4"		€ 77,40



GOMITO RIDOTTO Femmina/Femmina					
Misura Principale	Q.tà per confezione	Prezzo €	Prezzo €	Prezzo €	Prezzo €
Misura Riduzione		1/2"	3/4"	1"	1"1/4"
DN 3/4"	320	€ 2,90			
DN 1"	200	€ 4,20	€ 4,50		
DN 1" 1/4"	140		€ 9,00	€ 7,20	
DN 1" 1/2"	110		€ 11,00	€ 10,50	€ 11,40
DN 2"	50			€ 18,10	€ 19,60
DN 2"1/2"	30				
DN 3"					
DN 4"					
Misura Principale	Q.tà per confezione	Prezzo €	Prezzo €	Prezzo €	Prezzo €
Misura Riduzione		1"1/2"	2"	3"	4"
DN 2"	50	€ 18,40			
DN 2"1/2"	30				
DN 3"					
DN 4"					



MANICOTTO F.F.			MANICOTTO M.F.		
Misura	Q.tà per confezione	Prezzo €	Misura	Q.tà per confezione	Prezzo €
DN 1/2"	250	€ 1,60	DN 1/2"		€ 2,90
DN 3/4"	150	€ 2,20	DN 3/4"		€ 4,20
DN 1"	90	€ 2,80	DN 1"		€ 6,50
DN 1" 1/4"	70	€ 4,40	DN 1" 1/4"		€ 15,60
DN 1" 1/2"	50	€ 6,30	DN 1" 1/2"		€ 22,60
DN 2"	24	€ 9,30	DN 2"		€ 37,60
DN 2"1/2"	18	€ 25,80	DN 2"1/2"		
DN 3"	12	€ 31,00	DN 3"		
DN 4"	5	€ 72,30	DN 4"		



MANICOTTO RIDOTTO Femmina/Femmina					
Misura Principale	Q.tà per confezione	Prezzo €	Prezzo €	Prezzo €	Prezzo €
Misura Riduzione		1/2"	3/4"	1"	1"1/4"
DN 3/4"		€ 2,80			
DN 1"		€ 3,50	€ 3,10		
DN 1" 1/4		A richiesta	€ 5,70		
DN 1" 1/2		A richiesta	€ 6,90	€ 7,60	A richiesta
DN 2"		A richiesta	A richiesta	A richiesta	A richiesta
DN 2"1/2		A richiesta	A richiesta	A richiesta	A richiesta
DN 3"		A richiesta	A richiesta	A richiesta	A richiesta
DN 4"		A richiesta	A richiesta	A richiesta	A richiesta
Misura Principale	Q.tà per confezione	Prezzo €	Prezzo €	Prezzo €	Prezzo €
Misura Riduzione		1"1/2"	2"	3"	4"
DN 2"		€ 11,30		A richiesta	A richiesta
DN 2"1/2		A richiesta	A richiesta	A richiesta	A richiesta
DN 3"		A richiesta	€ 48,00		A richiesta
DN 4"		A richiesta	A richiesta	A richiesta	



MANICOTTO RIDOTTO Maschio/Femmina					
Misura Principale	Q.tà per confezione	Prezzo €	Prezzo €	Prezzo €	Prezzo €
Misura Riduzione		1/2"	3/4"	1"	1"1/4"
DN 3/4"		€ 2,90		A richiesta	A richiesta
DN 1"		A richiesta	€ 27,30		A richiesta
DN 1" 1/4		A richiesta	A richiesta	A richiesta	
DN 1" 1/2		A richiesta	A richiesta	€ 9,70	A richiesta
DN 2"		A richiesta	A richiesta	€ -	A richiesta
DN 2"1/2		A richiesta	A richiesta	A richiesta	A richiesta
DN 3"		A richiesta	A richiesta	A richiesta	A richiesta
DN 4"		A richiesta	A richiesta	A richiesta	A richiesta
Misura Principale	Q.tà per confezione	Prezzo €	Prezzo €	Prezzo €	Prezzo €
Misura Riduzione		1"1/2"	2"	3"	4"
DN 2"		€ 27,30		A richiesta	A richiesta
DN 2"1/2		A richiesta	A richiesta	A richiesta	A richiesta
DN 3"		A richiesta	A richiesta		A richiesta
DN 4"		A richiesta	A richiesta	A richiesta	



TAPPO Maschio			CALOTTA Femmina		
Misura	Q.tà per confezione	Prezzo €	Misura	Q.tà per confezione	Prezzo €
DN 1/2"	450	€ 1,20	DN 1/2"	400	€ 1,80
DN 3/4"	300	€ 1,50	DN 3/4"	250	€ 2,20
DN 1"	180	€ 1,70	DN 1"	150	€ 2,50
DN 1" 1/4	140	€ 3,10	DN 1" 1/4	125	€ 3,70
DN 1" 1/2	100	€ 3,70	DN 1" 1/2	90	€ 4,60
DN 2"	60	€ 6,70	DN 2"	50	€ 8,80
DN 2"1/2	35	€ 14,50	DN 2"1/2	30	€ 15,80
DN 3"	20	€ 18,70	DN 3"	21	€ 17,30
DN 4"	14	€ 32,90	DN 4"	11	€ 37,80



TI 90°		
Misura	Q.tà per confezione	Prezzo €
DN 1/2"	120	€ 1,90
DN 3/4"	60	€ 3,30
DN 1"	40	€ 4,70
DN 1" 1/4	25	€ 8,20
DN 1" 1/2	22	€ 12,60
DN 2"	13	€ 17,80
DN 2"1/2	6	€ 40,70
DN 3"	4	€ 54,40
DN 4"	2	€ 106,60



TI RIDOTTO					
Misura Principale	Q.tà per confezione	Prezzo €	Prezzo €	Prezzo €	Prezzo €
Misura Riduzione		1/2"	3/4"	1"	1"1/4
DN 3/4"					
DN 1"	50	€ 4,40	€ 4,70		
DN 1" 1/4	40	€ 7,30	€ 7,70	€ 8,60	
DN 1" 1/2	25	€ 9,90	€ 10,70	€ 11,50	
DN 2"	18	€ 14,50		€ 14,70	
DN 2"1/2					
DN 3"					
DN 4"					
Misura Principale	Q.tà per confezione	Prezzo €	Prezzo €	Prezzo €	Prezzo €
Misura Riduzione		1"1/2	2"	3"	4"
DN 2"	18	€ 21,80			
DN 2"1/2					
DN 3"					
DN 4"					



BOCCHETTONE DRITTO			SEDE PIANA		SEDE CONICA	
Misura	Q.tà per confezione	Prezzo €	Misura	Q.tà per confezione	Prezzo €	
DN 1/2"			DN 1/2"		€ 6,80	
DN 3/4"	40		DN 3/4"	40	€ 8,20	
DN 1"	40	€ 8,80	DN 1"	40	€ 10,10	
DN 1" 1/4	25	€ 15,90	DN 1" 1/4	25	€ 16,10	
DN 1" 1/2	20	€ 19,30	DN 1" 1/2	20	€ 20,60	
DN 2"	12	€ 30,10	DN 2"	12	€ 32,80	
DN 2"1/2			DN 2"1/2		€ 72,00	
DN 3"			DN 3"		€ 112,50	
DN 4"			DN 4"		€ 387,10	



BOCCHETTONE CURVO			SEDE PIANA		SEDE CONICA	
Misura	Q.tà per confezione	Prezzo €	Misura	Q.tà per confezione	Prezzo €	
DN 1/2"			DN 1/2"			
DN 3/4"			DN 3/4"			
DN 1"	20	€ 27,10	DN 1"	20	€ 30,40	
DN 1" 1/4	10	€ 47,10	DN 1" 1/4	10	€ 50,90	
DN 1" 1/2	15	€ 62,50	DN 1" 1/2	15	€ 62,30	
DN 2"	10	€ 90,90	DN 2"	10	€ 102,90	
DN 2"1/2			DN 2"1/2			
DN 3"			DN 3"			
DN 4"			DN 4"			



RACCORDI DI FISSAGGIO "PRIMOFIT":

I raccordi di fissaggio "Primofit" sono l'ideale per un efficace bloccaggio di tubi in acciaio. Sono giunti antisfilamento a serraggio meccanico con guarnizione NBR, per giunzioni senza filettatura di tubi in acciaio.



Misura	Q.tà per confezione
DN 1/2"	1
DN 3/4"	1
DN 1"	1
DN 1" 1/4	1
DN 1" 1/2	1
DN 2"	1

Racc.Maschio	Racc.Femm.	Bigiunto
Prezzo €	Prezzo €	Prezzo €
€ 38,20	€ 38,20	€ 46,30
€ 40,50	€ 40,50	€ 52,70
€ 46,30	€ 44,40	€ 56,60
€ 56,60	€ 54,40	€ 68,40
€ 68,40	€ 64,70	€ 78,10
€ 91,10	€ 91,10	€ 110,50

RACCORDI in OTTONE FILETTATI



Misura	Q.tà per confezione	NIPPLO M.M.		Q.tà per confezione	CROCI
		Prezzo €	Misura		Prezzo €
DN 1/2"	50	€ 2,20	DN 1/2"		A richiesta
DN 3/4"	30	€ 3,40	DN 3/4"		€ 15,20
DN 1"	15	€ 5,60	DN 1"		€ 22,70
DN 1" 1/4	15	€ 8,60	DN 1" 1/4		€ 37,00
DN 1" 1/2	10	€ 11,40	DN 1" 1/2		€ 57,50
DN 2"	6	€ 20,20	DN 2"		€ 87,90
DN 2"1/2			DN 2"1/2		A richiesta
DN 3"			DN 3"		A richiesta
DN 4"			DN 4"		A richiesta



RIDUZIONE Maschio/Femmina					
Misura Principale	Q.tà per confezione	Prezzo €	Prezzo €	Prezzo €	Prezzo €
Misura Riduzione		1/2"	3/4"	1"	1"1/4"
DN 3/4"	50	€ 2,50			
DN 1"	25	€ 4,70	€ -		
DN 1" 1/4	10	€ 9,10	€ 7,70	€ 6,20	
DN 1" 1/2	8	€ 12,60	€ 11,30	€ 9,50	€ 7,00
DN 2"	4		€ 20,90	€ 17,30	€ 16,20
DN 2"1/2					
DN 3"					
DN 4"					

Misura Principale	Q.tà per confezione	Prezzo €	Prezzo €	Prezzo €	Prezzo €
Misura Riduzione		1"1/2	2"	3"	4"
DN 2"		€ 13,50			
DN 2"1/2					
DN 3"			€ 42,00		
DN 4"					



GOMITO F.F.			GOMITO M.F.		
Misura	Q.tà per confezione	Prezzo €	Misura	Q.tà per confezione	Prezzo €
DN 1/2"	20	€ 4,20	DN 1/2"	20	€ 4,20
DN 3/4"	12	€ 6,90	DN 3/4"	12	€ 6,60
DN 1"	6	€ 11,20	DN 1"	6	€ 10,90
DN 1" 1/4	8	€ 19,10	DN 1" 1/4	8	€ 20,10
DN 1" 1/2	6	€ 26,20	DN 1" 1/2	6	€ 25,20
DN 2"	6	€ 43,50	DN 2"	6	€ 40,90
DN 2"1/2		€ 94,80	DN 2"1/2		
DN 3"		€ 136,40	DN 3"		
DN 4"			DN 4"		



MANICOTTO F.F.			TI 90°		
Misura	Q.tà per confezione	Prezzo €	Misura	Q.tà per confezione	Prezzo €
DN 1/2"	30	€ 3,60	DN 1/2"	15	€ 5,70
DN 3/4"	20	€ 4,60	DN 3/4"	12	€ 8,80
DN 1"	12	€ 7,70	DN 1"	6	€ 13,80
DN 1" 1/4	12	€ 12,20	DN 1" 1/4	6	€ 25,60
DN 1" 1/2	10	€ 15,30	DN 1" 1/2	5	€ 31,80
DN 2"	10	€ 22,10	DN 2"	6	€ 49,90
DN 2"1/2			DN 2"1/2		
DN 3"			DN 3"		
DN 4"			DN 4"		



Misura	TAPPO Maschio		Misura	CALOTTA Femmina	
	Q.tà per confezione	Prezzo €		Q.tà per confezione	Prezzo €
DN 1/2"	40	€ 2,50	DN 1/2"	40	€ 1,50
DN 3/4"	20	€ 3,80	DN 3/4"	20	€ 2,10
DN 1"	15	€ 6,40	DN 1"	15	€ 3,30
DN 1" 1/4	10	€ 9,60	DN 1" 1/4	10	€ 5,90
DN 1" 1/2	6	€ 11,60	DN 1" 1/2	8	€ 7,40
DN 2"	5	€ 20,00	DN 2"	6	€ 15,00
DN 2"1/2			DN 2"1/2		
DN 3"			DN 3"		
DN 4"			DN 4"		



Misura	BOCCHETTONE DRITTO		Misura	SEDE PIANA		Misura	SEDE CONICA	
	Q.tà per confezione	Prezzo €		Q.tà per confezione	Prezzo €		Q.tà per confezione	Prezzo €
DN 1/2"	1	A Richiesta	DN 1/2"	1	€ 9,20	DN 1/2"	1	€ 9,20
DN 3/4"	1	A Richiesta	DN 3/4"	1	€ 14,00	DN 3/4"	1	€ 14,00
DN 1"	1	A Richiesta	DN 1"	1	€ 21,10	DN 1"	1	€ 21,10
DN 1" 1/4	1	A Richiesta	DN 1" 1/4	1	€ 28,40	DN 1" 1/4	1	€ 28,40
DN 1" 1/2	1	A Richiesta	DN 1" 1/2	1	€ 35,70	DN 1" 1/2	1	€ 35,70
DN 2"	1	A Richiesta	DN 2"	1	€ 64,00	DN 2"	1	€ 64,00
DN 2"1/2	1	A Richiesta	DN 2"1/2	1	A Richiesta	DN 2"1/2	1	A Richiesta
DN 3"	1	A Richiesta	DN 3"	1	A Richiesta	DN 3"	1	A Richiesta
DN 4"	1	A Richiesta	DN 4"	1	A Richiesta	DN 4"	1	A Richiesta

TUBI IN ACCIAIO PER GAS

TUBO SALDATO IN ACCIAIO RIVESTITO, PER CONDOTTA GAS:

Tubo saldato per condotte metano, secondo EN 10208/1 conformi al D.M. 24/11/84. Rivestimento esterno in PE triplo strato rinforzato a norma UNI 9099, grezzi internamente, per condotte IV specie. Barre in lunghezza standard 12 mt (6 mt. a richiesta).

TUBO SALDATO IN ACCIAIO RIVESTITO, PER CONDOTTA GAS:

Tubo saldato per condotte metano, secondo EN 10208/1 conformi al D.M. 24/11/84. Rivestimento esterno bituminoso a norma UNI 5256, grezzi internamente, per condotte IV specie. Barre in lunghezza standard 12 mt (6 mt. a richiesta).

CONFORMI ALLE NUOVE
SPECIFICHE HERA



Misura	Lunghezza barre	Rivestito PE		Rivestito Bitume	
		Spessore mm.	Prezzo €	Spessore mm.	Prezzo €
DN 65 - d. 76,1 - d. 2"1/2	ml. 6 - 12	2,9	€ 35,60	2,9	€ -
DN 80 - d. 88,9 - d. 3"	ml. 6 - 12	4,0	€ 33,60	4,0	€ -
DN 100 - d. 114,3 - d. 4"	ml. 6 - 12	4,0	€ 46,40	4,0	€ -
DN 125 - d. 139,7 - d. 5"	ml. 6 - 12	4,0	€ 60,00	4,0	€ -
DN 150 - d. 168,3 - d. 6"	ml. 6 - 12	4,0	€ 79,10	4,0	€ -
DN 200 - d. 219,1 - d. 8"	ml. 6 - 12	5,0	€ 147,10	5,0	€ -
DN 250 - d. 273,0 - d. 10"	ml. 6 - 12	5,6	€ -	5,6	€ -
DN 300 - d. 323,9 - d. 12"	ml. 6 - 12	6,3	€ -	6,3	€ -

*I PREZZI SI INTENDONO PER MERCE RESA FRANCO STABILIMENTO, SPESE DI TRASPORTO DA CONCORDARE.

TUBO IN ACCIAIO RIVESTITO "UNI ISO 3183 GR B" per ALLACCI GAS:

Tubo saldato per allaccio metano. Secondo 10208/1, rivestimento esterno in PE triplo strato rinforzato a norma UNI 9099, grezzi internamente. In barre da ml. 6. A richiesta possibilità di avere anche tubi Senza Saldatura.



Misura	Spessore mm.	Q.tà conf. verghe/mt.	Lunghezza barre	Prezzo €
DN 20 - d. 26,9 - d. 3/4"	2,3	100 / 600	ml. 6	€ -
DN 25 - d. 33,7 - d. 1"	2,9	70 / 420	ml. 6	€ 19,40
DN 32 - d. 42,4 - d. 1"1/4	2,9	60 / 360	ml. 6	€ 24,40
DN 40 - d. 48,3 - d. 1"1/2	2,9	50 / 300	ml. 6	€ 27,20
DN 50 - d. 60,3 - d. 2"	3,2	35 / 210	ml. 6	€ 34,50
DN 65 - d. 76,1 - d. 2"1/2	2,9	30 / 180	ml. 6	€ 43,70
DN 80 - d. 88,9 - d. 3"	2,9	20 / 120	ml. 6	€ -
DN 100 - d. 114,3 - d. 4"	3,2	22190	ml. 6	A richiesta

*I PREZZI SI INTENDONO PER MERCE RESA FRANCO STABILIMENTO, SPESE DI TRASPORTO DA CONCORDARE.

RACCORDI in ACCIAIO SALDATI



Misura	Q.tà per confezione	CURVA S.S. 90°	Prezzo €	Q.tà per confezione	MANICOTTI
					Prezzo €
DN 15 - d. 1/2"					€ 1,20
DN 20 - d. 3/4"			€ 5,20		€ 1,60
DN 25 - d. 1"			€ 6,00		€ 2,30
DN 32 - d. 1" 1/4			€ 6,50		€ 3,60
DN 40 - d. 1" 1/2			€ 8,10		€ 4,50
DN 50 - d. 2"			€ 9,10		€ 6,10
DN 65 - d. 2"1/2			€ 16,20		€ 9,60
DN 80 - d. 3"			€ 22,70		€ 13,50
DN 100 - d. 4"			€ 35,70		€ 26,20
DN 125 - d. 5"			€ 72,90		
DN 150 - d. 168,3 - d. 6"			€ 91,40		
DN 200 - d. 219,1 - d. 8"			€ 171,80		
DN 250 - d. 273,0 - d. 10"			€ 355,80		
DN 300 - d. 323,9 - d. 12"			€ 466,60		



Misura	Q.tà per confezione	TI
		Prezzo €
DN 15 - d. 1/2"	1	€ 11,70
DN 20 - d. 3/4"	1	€ 12,00
DN 25 - d. 1"	1	€ 13,00
DN 32 - d. 1" 1/4	1	€ 16,20
DN 40 - d. 1" 1/2	1	€ 17,10
DN 50 - d. 2"	1	€ 22,10
DN 65 - d. 2"1/2	1	€ 37,00
DN 80 - d. 88,9 - d. 3"	1	€ 46,40
DN 100 - d. 114,3 - d. 4"	1	€ 65,30
DN 125 - d. 139,7 - d. 5"	1	€ 111,80
DN 150 - d. 168,3 - d. 6"	1	€ 123,80
DN 200 - d. 219,1 - d. 8"	1	€ 243,50
DN 250 - d. 273,0 - d. 10"		€ 479,10
DN 300 - d. 323,9 - d. 12"		€ 743,60

Q.tà per confezione	SCARPETTE S.S.
	Prezzo €
1	A Richiesta
1	€ 20,50
1	€ 23,70
1	€ 26,80
1	€ 30,20
1	€ 39,90
1	A Richiesta
1	€ 65,70
1	€ 108,40
1	€ 171,00
1	€ 269,60
1	€ 666,50
	A Richiesta
	A Richiesta



Misura	Q.tà per confezione	FONDELLI
		Prezzo €
DN 15 - d. 1/2"		-
DN 20 - d. 3/4"	50	€ 7,70
DN 25 - d. 1"	50	€ 8,50
DN 32 - d. 1" 1/4	50	€ 9,10
DN 40 - d. 1" 1/2	50	€ 9,40
DN 50 - d. 2"	50	€ 10,40
DN 65 - d. 2"1/2	30	€ 12,40
DN 80 - d. 88,9 - d. 3"	30	€ 13,00
DN 100 - d. 114,3 - d. 4"	15	€ 21,40
DN 125 - d. 139,7 - d. 5"	15	€ 35,70
DN 150 - d. 168,3 - d. 6"	10	€ 39,90
DN 200 - d. 219,1 - d. 8"	8	€ 64,80
DN 250 - d. 273,0 - d. 10"		€ 110,20
DN 300 - d. 323,9 - d. 12"		€ 159,80



RIDUZIONI					
Misura Principale	Q.tà per confezione	Prezzo €	Prezzo €	Prezzo €	Prezzo €
Misura Riduzione		1/2"	3/4"	1"	1"1/4"
DN 20 - d. 3/4"					
DN 25 - d. 1"	20		€ 9,10		
DN 32 - d. 1" 1/4	20		€ 12,00	€ 9,80	
DN 40 - d. 1" 1/2	20			€ 10,60	€ 10,30
DN 50 - d. 2"	20			€ 13,80	€ 12,40
DN 65 - d. 2"1/2	20				
DN 80 - d. 88,9 - d. 3"	10				€ 34,60
Misura Principale	Q.tà per confezione	Prezzo €	Prezzo €	Prezzo €	Prezzo €
Misura Riduzione		1"1/2"	2"	3"	4"
DN 50 - d. 2"	20	€ 10,60			
DN 65 - d. 2"1/2				€ 15,90	
DN 80 - d. 88,9 - d. 3"	10	€ 21,40	€ 15,90		
DN 100 - d. 114,3 - d. 4"	6		€ 29,20	€ 19,50	
DN 125 - d. 139,7 - d. 5"	6			€ 48,00	€ 38,90
DN 150 - d. 168,3 - d. 6"	1			€ 56,30	€ 51,60
DN 200 - d. 219,1 - d. 8"	1				€ 121,50
Misura Principale	Q.tà per confezione	Prezzo €	Prezzo €	Prezzo €	Prezzo €
Misura Riduzione		5"	6"	8"	10"
DN 150 - d. 168,3 - d. 6"		€ 51,60			€ 148,80
DN 200 - d. 219,1 - d. 8"	1	€ 105,30	€ 79,90		€ 130,60
DN 250 - d. 273,0 - d. 10"		€ -			
DN 300 - d. 323,9 - d. 12"			€ 307,80	€ 257,60	€ 221,30



FLANGE PN10		PIANE	CIECHE	COLLARINO	FILETTATE
Misura	Q.tà per confezione	Prezzo €	Prezzo €	Prezzo €	Prezzo €
DN 15 - d. 1/2"	1	-	-	-	-
DN 20 - d. 3/4"	1	-	-	-	-
DN 25 - d. 1"	1	€ 10,10	€ 12,60	€ 17,20	-
DN 32 - d. 1" 1/4	1	€ 15,40	€ 16,10	€ 22,60	-
DN 40 - d. 1" 1/2	1	€ 17,50	-	€ 26,10	€ 24,70
DN 50 - d. 2"	1	€ 20,40	€ 21,40	€ 26,80	€ 28,30
DN 65 - d. 2"1/2	1	€ 23,70	€ 26,50	€ 32,80	€ 35,20
DN 80 - d. 88,9 - d. 3"	1	€ 25,70	€ 32,70	€ 39,90	€ 41,50
DN 100 - d. 114,3 - d. 4"	1	€ 31,50	€ 40,00	€ 45,30	€ 42,90
DN 125 - d. 139,7 - d. 5"	1	€ 38,80	€ 58,00	€ 61,70	€ 64,20
DN 150 - d. 168,3 - d. 6"	1	€ 51,60	€ 74,90	€ 76,60	-
DN 200 - d. 219,1 - d. 8"	1	€ 67,00	€ 118,70	€ 109,60	-
DN 250 - d. 273,0 - d. 10"	1	€ 85,80	€ 173,80		-
DN 300 - d. 323,9 - d. 12"	1	€ 98,80	€ 222,40		-
FLANGE PN16		PIANE	CIECHE	COLLARINO	FILETTATE
Misura	Q.tà per confezione	Prezzo €	Prezzo €	Prezzo €	Prezzo €
DN 200 - d. 219,1 - d. 8"	1	€ 70,70	€ 116,60	€ 106,90	-
DN 250 - d. 273,0 - d. 10"	1	€ 103,70	€ 180,40	-	-
DN 300 - d. 323,9 - d. 12"	1	€ 139,30	€ 254,70	-	-

*I PREZZI SI INTENDONO PER RACCORDI FLANGIATI PN 10 e PN 16. PER PN DIVERSI CONTATTATECI.

RACCORDI DERIVAZIONE GAS

TI di PRESA 90° Bassa Pressione:

Tronchetto utilizzato per la realizzazione delle derivazioni di utenza sulle reti di bassa pressione. Corpo in segmenti di tubo acciaio ss. Sull'estremità superiore è prevista una apposita sede filettata GAS femmina per l'inserimento del tappo di chiusura.

TI di PRESA 90° Media Pressione:

Tronchetto utilizzato per la realizzazione delle derivazioni di utenza sulle reti di media pressione. Corpo in segmenti di tubo acciaio ss. Sull'estremità superiore è saldata una ghiera in acciaio con, filettatura interna con il tappo di chiusura ed esterna per l'applicazione della macchina foratubi. Il tronchetto è completo di tappo di chiusura con OR in gomma.



Misura	Bassa Pressione		Misura	Media Pressione "RAVETTI"	
	Q.tà per confezione	Prezzo €		Q.tà per confezione	Prezzo €
DN 1/2"	1	A Richiesta	DN 1/2"	1	
DN 3/4"	1	A Richiesta	DN 3/4"	1	
DN 1"	1	A Richiesta	DN 1"	1	€ 77,50
DN 1" 1/4	1	A Richiesta	DN 1" 1/4	1	€ 87,50
DN 1" 1/2	1	A Richiesta	DN 1" 1/2	1	€ 105,90
DN 2"	1	A Richiesta	DN 2"	1	€ 124,00
DN 2" 1/2	1	A Richiesta	DN 2" 1/2	1	€ 181,00
DN 3"	1	A Richiesta	DN 3"	1	€ 260,70
DN 4"	1	A Richiesta	DN 4"	1	€ 324,10
DN 5"	1	A Richiesta	DN 5"	1	
DN 6"	1	A Richiesta	DN 6"	1	



Misura	Bassa Pressione x PE		Misura	Media Pressione x PE	
	Q.tà per confezione	Prezzo €		Q.tà per confezione	Prezzo €
DN 1"	1	A Richiesta	DN 1"	1	A Richiesta
DN 1" 1/4	1	A Richiesta	DN 1" 1/4	1	A Richiesta
DN 1" 1/2	1	A Richiesta	DN 1" 1/2	1	A Richiesta
DN 2"	1	A Richiesta	DN 2"	1	A Richiesta
Altre misure:		A Richiesta	Altre misure:		A Richiesta



Raccordo sagomato Media Pressione "RAVETTI"				
Misura		Misura	Q.tà per confezione	Prezzo €
RACCORDO SAGOM. DN 1" CON CALOTTA RAVETTI		DN 1"	1	€ 46,80
RACCORDO SAGOM. DN 1" 1/4 CON CALOTTA RAVETTI		DN 1" 1/4	1	€ 48,40
RACCORDO SAGOM. DN 1" 1/2 CON CALOTTA RAVETTI		DN 1" 1/2	1	€ 56,50
RACCORDO SAGOM. DN 2" CON CALOTTA RAVETTI		DN 2"	1	€ 78,60
RACCORDO SAGOM. DN 2" 1/2 CON CALOTTA RAVETTI		DN 2" 1/2	1	€ 121,70
RACCORDO SAGOM. DN 3" CON CALOTTA RAVETTI		DN 3"	1	€ 139,00
RACCORDO SAGOM. DN 4" CON CALOTTA RAVETTI		DN 4"	1	€ 216,50
RACCORDO SAGOM. DN 5" CON CALOTTA RAVETTI		DN 5"	1	€ 281,40
RACCORDO SAGOM. DN 6" CON CALOTTA RAVETTI		DN 6"	1	€ 509,10



Misura	Q.tà per confezione	Tappi per Bassa Pressione		Calotte per Media Pressione	
		con Quadro	con Fori	Q.tà per confezione	Prezzo €
		Prezzo €	Prezzo €		
DN 1/2"	1	A Richiesta	A Richiesta	1	A Richiesta
DN 3/4"	1	A Richiesta	A Richiesta	1	A Richiesta
DN 1"	1	A Richiesta	A Richiesta	1	A Richiesta
DN 1" 1/4	1	A Richiesta	A Richiesta	1	A Richiesta
DN 1" 1/2	1	A Richiesta	A Richiesta	1	A Richiesta
DN 2"	1	A Richiesta	A Richiesta	1	A Richiesta
DN 2" 1/2	1	A Richiesta	A Richiesta	1	A Richiesta
DN 3"	1	A Richiesta	A Richiesta	1	A Richiesta
DN 4"	1	A Richiesta	A Richiesta	1	A Richiesta
DN 5"	1	A Richiesta	A Richiesta	1	A Richiesta
DN 6"	1	A Richiesta	A Richiesta	1	A Richiesta

GIUNTI DIELETRICI:

Giunto isolante per condotte. Disponibili con filettatura maschio conica e femmina cilindrica o con estremità a saldare. Corpo in acciaio, guarnizione di tenuta in policarbonato.



Misura	Q.tà per confezione
DN 1/2"	1
DN 3/4"	1
DN 1"	1
DN 1" 1/4	1
DN 1" 1/2	1
DN 2"	1
DN 2"1/2	1
DN 3"	1
DN 4"	1
DN 5"	1
DN 6"	1

GIUNTO DIELETRICO		
Maschio/Fem.	Maschio/Sald.	Sald./Sald.
Prezzo €	Prezzo €	Prezzo €
€ 25,20	€ -	€ -
€ 26,50	€ 30,50	€ 33,10
€ 30,50	€ 34,40	€ 38,40
€ 39,70	€ 43,70	€ 47,70
€ 45,00	€ 50,30	€ 55,60
€ 63,60	€ 68,80	€ 74,10
€ 140,30	€ 148,20	€ 172,00
€ 190,60	€ 198,50	€ 227,60
		€ 386,40

ACCESSORI per TUBI e RACCORDI in ACCIAIO

PASTE per FILETTI - CANAPA - NASTRI PTFE



Modello	Quantità per confezione	Confezione kg.	Prezzo €
PASTA VERDE per Acqua	48	0,4	€ 6,80
PASTA VERDE per Gas	48	0,4	€ 8,90
CANAPA EXTRAFINE	25 kg.	0,25	€ 11,60
NASTRO PTFE TENUTE ACQUA	250	-	€ 1,10
NASTRO PTFE TENUTE GAS	250	-	€ 1,40
LOCTITE 55 - Filo Sigillaraccordi - mt. 160	20	(Ml. 160)	€ 34,40



PROTEZIONI ANTICORROSIVE



Modello	Quantità per confezione	h. Rotoli	Lunghezza rotolo ml.	Prezzo €
BENDA GRASSA	24	5 cm.	10	€ 18,60
BENDA GRASSA	12	10 cm.	10	€ 31,20
BENDA BITUMINOSA	12	5 cm.	10	€ 17,40
BENDA BITUMINOSA	6	10 cm.	10	€ 34,70
BENDA BITUMINOSA "FIMI"	12	5 cm.	10	€ 28,00
BENDA BITUMINOSA "FIMI"	6	10 cm.	10	€ 50,10
BENDA BITUM."TAPE COAT"	12	5 cm.	7,6	€ 67,80
BENDA BITUM."TAPE COAT"	6	10 cm.	7,6	€ 135,50
Misura Man.	Misura Tubo	Prezzo €		
MANICOTTO TERMORESTR.	d. 55-18	DN 1" - 1"1/4	€ 16,70	
MANICOTTO TERMORESTR.	d. 80-26	DN 1"1/2 - 2"	€ 21,00	
MANICOTTO TERMORESTR.	d. 95-65	DN 2" 1/2	€ 24,90	
MANICOTTO TERMORESTR.	d. 115-80	DN 3"	€ 25,50	
MANICOTTO TERMORESTR.	d. 155-100	DN 4"	€ 30,50	
MANICOTTO TERMORESTR.	d. 170-110	DN 5"	€ 36,40	
MANICOTTO TERMORESTR.	d. 210-135	DN 6"	€ 40,80	
MANICOTTO TERMORESTR.	d. 260-165	DN 8"	€ 53,90	
Prezzo €				
NASTRO TERMORESTR.	H. 5 cm.	L = 10 mt.	€ 31,20	
NASTRO TERMORESTR.	H. 10 cm.	L = 10 mt.	€ 62,40	

TUBI in PVC COMPATTO per CONDOTTE FOGNARIE

Costruiti secondo norma UNI EN 1401

TUBO IN PVC COMPATTO SN 4 e SN 8:

In PVC rigido, con giunto gielle ed anello di tenuta elastomerico, per condotte fognarie non in pressione. Lunghezza barre ml. 6 compreso il bicchiere. A norma UNI EN 1401.



SN 4		mt. 1	mt. 3	mt. 5	mt. 6
Misura	Quantità per bancale ml	Prezzo €	Prezzo €	Prezzo €	Prezzo €
DN 125	408	-	-	-	€ 8,40
DN 160	240	-	€ 15,10	-	€ 13,10
DN 200	150	-	€ 23,00	-	€ 20,00
DN 250	96	-	€ 36,70	-	€ 31,90
DN 315	54	-	€ 58,00	-	€ 50,50
DN 400	36	-	€ 94,20	-	€ 81,90
DN 500	Sfusi	-	€ 149,50	-	€ 130,00
DN 630	Sfusi	-	€ 248,40	-	€ 216,00
DN 710	Sfusi	-	-	-	€ 376,20
DN 800	Sfusi	-	-	-	€ 479,80

SN 8		mt. 1	mt. 3	mt. 5	mt. 6
Misura	Quantità per bancale ml	Prezzo €	Prezzo €	Prezzo €	Prezzo €
DN 110	516	-	€ 8,40	-	€ 7,30
DN 125	408	-	€ 11,00	-	€ 9,60
DN 160	240	-	€ 18,10	-	€ 15,70
DN 200	150	-	€ 27,70	-	€ 24,10
DN 250	96	-	€ 43,10	-	€ 37,50
DN 315	54	-	€ 69,80	-	€ 60,70
DN 400	36	-	€ 114,70	-	€ 99,80
DN 500	Sfusi	-	€ 176,80	-	€ 153,80
DN 630	Sfusi	-	€ 301,90	-	€ 262,50
DN 710	Sfusi	-	-	-	€ 446,40
DN 800	Sfusi	-	-	-	€ 566,20

RACCORDI in PVC per CONDOTTE FOGNARIE



Misura	Q.tà per confezione	CURVA 15°	CURVA 30°	CURVA 45°	CURVA 90°
		Prezzo €	Prezzo €	Prezzo €	Prezzo €
DN 110	180	€ 4,20	€ 4,60	€ 4,60	€ 6,30
DN 125	120	€ 5,70	€ 6,00	€ 6,70	€ 7,70
DN 160	55	€ 9,40	€ 10,20	€ 10,70	€ 13,50
DN 200	33	€ 18,20	€ 19,50	€ 21,60	€ 28,20
DN 250	16	€ 49,50	€ 52,00	€ 43,80	€ 37,90
DN 315	9	€ 86,60	€ 91,90	€ 93,00	€ 90,40
DN 400	4	€ 176,50	€ 166,10	€ 186,30	€ 382,00
DN 500	1	-	-	€ 532,90	€ 854,20

CURVA DN 160 + Isp. 125	-	€ 34,30
-------------------------	---	---------



Misura	Q.tà per confezione	BRAGA 45°	TI 90°	Q.tà per confezione	ISPEZIONI
		Prezzo €	Prezzo €		Prezzo €
DN 110	90	€ 9,70	€ 8,30	90	€ 21,20
DN 125	65	€ 13,10	€ 12,80	65	€ 27,50
DN 160	32	€ 24,50	€ 20,40	32	€ 64,30
DN 200	16	€ 48,10	€ 31,60	16	€ 93,00
DN 250	6	€ 90,30	€ 81,00	6	€ 195,60
DN 315	4	€ 268,20	€ 218,60	4	€ 387,20
DN 400	1	€ 572,40	€ 572,40	1	-
DN 500	1	a richiesta	a richiesta	1	-



BRAGHE 45° RIDOTTE					
Misura Principale	Q.tà per confezione	Prezzo €	Prezzo €	Prezzo €	Prezzo €
Misura Riduzione		110	125	160	200
DN 110	-	-	-	-	-
DN 125	65	€ 11,50	-	-	-
DN 160	40	€ 16,50	€ 18,90	-	-
DN 200	28	-	-	€ 35,90	-
DN 250	12	-	-	€ 61,80	€ 69,50
DN 315	8	-	-	€ 115,40	€ 210,60
DN 400	1	-	-	-	-
DN 500	1	-	-	-	-

Misura Principale	Q.tà per confezione	Prezzo €	Prezzo €	Prezzo €	Prezzo €
Misura Riduzione		250	315	400	500
DN 315	8	€ 265,40	-	-	-
DN 400	1	-	-	-	-
DN 500	1	-	-	-	-



TI 90° RIDOTTI					
Misura Principale	Q.tà per confezione	Prezzo €	Prezzo €	Prezzo €	Prezzo €
Misura Riduzione		110	125	160	200
DN 110	-	-	-	-	-
DN 125	95	-	-	-	-
DN 160	40	-	-	-	-
DN 200	30	-	-	€ 35,10	-
DN 250	15	-	-	€ 140,40	-
DN 315	6	-	-	€ 129,50	-
DN 400	1	-	-	-	-
DN 500	1	-	-	-	-

Misura Principale	Q.tà per confezione	Prezzo €	Prezzo €	Prezzo €	Prezzo €
Misura Riduzione		250	315	400	500
DN 315	6	-	-	-	-
DN 400	1	-	-	-	-
DN 500	1	-	-	-	-



		SELLA 45°			
Misura Principale	Q.tà per confezione	Prezzo €	Prezzo €	Prezzo €	Prezzo €
Misura Riduzione		125	160	200	250
DN 160	15	-	-	-	-
DN 200	15	-	€ 37,40	-	-
DN 250	10	-	€ 54,00	-	-
DN 315	5	-	€ 67,30	€ 135,20	-
DN 400	5	-	€ 90,10	-	-
DN 500	5	-	€ 84,30	-	-

PER SELLE DI DIAMETRO SUPERIORE AL DN 500 E PER SELLE CON DERIVAZIONE A 90° - QUOTAZIONE A RICHIESTA.



		TAPPO M.	TAPPO VITE	MANICOTTO S/BATTENTE	
Misura	Q.tà per confezione	Prezzo €	Prezzo €	Q.tà per confezione	Prezzo €
DN 110	150	€ 3,50	-	290	€ 4,30
DN 125	100	€ 4,60	-	210	€ 6,10
DN 160	55	€ 7,10	-	85	€ 9,60
DN 200	25	€ 12,50	-	54	€ 17,30
DN 250	13	€ 28,00	-	24	€ 36,10
DN 315	6	€ 55,60	-	16	€ 61,20
DN 400	1	€ 110,30	-	8	€ 103,50
DN 500	1	a richiesta	-	1	a richiesta



		AUMENTI ECCENTRICI			
Misura Principale	Q.tà per confezione	Prezzo €	Prezzo €	Prezzo €	Prezzo €
Misura Aumento		110	125	160	200
DN 110	30	-	€ 4,60	€ 7,20	-
DN 125	20	-	-	€ 7,30	€ 36,00
DN 160	10	-	-	-	€ 13,30

Misura Principale	Q.tà per confezione	Prezzo €	Prezzo €	Prezzo €	Prezzo €
Misura Aumento		250	315	400	500
DN 110	30	-	-	-	-
DN 125	20	-	-	-	-
DN 160	10	-	-	-	-
DN 200	10	€ 26,20	-	-	-
DN 250	5	-	€ 51,70	-	-
DN 315	1	-	-	€ 126,00	-
DN 400	1	-	-	-	-
DN 500	1	-	-	-	-



		SIFONE a 2 ISPEZIONI	
Misura	Q.tà per confezione	Prezzo €	
DN 110	40	€ 60,40	
DN 125	40	€ 54,40	
DN 160	24	€ 96,30	
DN 200	15	€ 168,00	
DN 250	1	-	
DN 315	1	-	
DN 400	1	-	
DN 500	1	-	

		VALVOLA ANTIRIFLUSSO	
Q.tà per confezione	Prezzo €		
1	-		
1	-		
1	€ 207,40		
1	€ 311,10		
1	€ 518,40		
1	€ 855,40		
1	-		
1	-		



		INNESTO TECNICO SIMPLE CROWN PER ALLACCI CON DIAM. ESTERNO DN/OD 160 MM o 200 MM	
Misura		Prezzo €	
DN 250/315		€ 119,10	
DN 400		€ 119,10	
DN 500		€ 119,10	
DN 630		€ 119,10	
DN 800/1000		€ 147,50	

		FRESA A TAZZA PER SIMPLE CROWN	
Misura	Prezzo €		
mm. 169	€ 375,00		
mm. 216	€ 384,00		



*PER RACCORDI DI DIAMETRI SUPERIORI AL DN 500 CONTATTATECI.

TUBI PVC EDILIZIA per Scarichi Civili ed Industriali



Misura
DN 40
DN 50
DN 63
DN 80
DN 100
DN 125
DN 140
DN 160
DN 200

TUBO PVC UNI EN 1329		TUBI PVC Maxitubo	
Q.tà per confezione	Prezzo €	Q.tà per confezione	Prezzo €
-	€ 4,50	-	-
-	€ 5,60	-	-
264	€ 7,20	264	€ 6,30
163	€ 8,30	163	€ 7,20
105	€ 8,80	105	€ 7,60
68	€ 12,10	68	€ 9,90
53	€ 14,50	53	€ 11,80
40	€ 16,10	40	€ 13,80
25	€ 24,40	25	€ 21,40

RACCORDI PVC EDILIZIA per Scarichi Civili ed Industriali

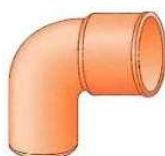

Misura	Q.tà per confezione	CURVA 45°		CURVA 87°	
		Standard	Prezzo €	Standard	Prezzo €
DN 40	50	€ 1,50		€ 1,60	
DN 50	50	€ 1,50		€ 1,80	
DN 63	25	€ 1,80		€ 2,20	
DN 80	20	€ 2,90		€ 2,80	
DN 100	30	€ 3,60		€ 4,20	
DN 125	15	€ 5,10		€ 6,30	
DN 140	10	€ 7,00		€ 9,20	
DN 160	10	€ 10,40		€ 13,40	
DN 200	5	€ 18,40		€ 24,10	

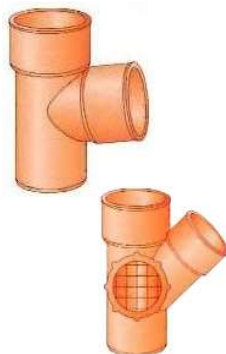

Misura	Q.tà per confezione	BRAGA 45°		TI 90°	
		Standard	Isp. DX - SX	Standard	Isp. DX - SX
DN 40	20	€ 2,60	-	€ 2,60	-
DN 50	20	€ 2,80	-	€ 2,80	-
DN 63	20	€ 3,60	-	€ 3,60	-
DN 80	20	€ 5,50	-	€ 5,50	-
DN 100	10	€ 7,00		€ 7,00	
DN 125	10	€ 11,70		€ 11,70	
DN 140	10	€ 15,50		€ 15,50	
DN 160	10	€ 23,30		€ 23,30	
DN 200	3	€ 42,00		€ 42,00	



Misura	Q.tà per confezione	GIUNTO DI DILATAZIONE	
		Prezzo €	
DN 63	10	€ 9,70	
DN 80	10	€ 11,90	
DN 100	10	€ 17,10	
DN 125	10	€ 20,30	
DN 140	-	€ -	
DN 160	-	€ -	
DN 200	-	€ -	

Q.tà per confezione	ISPEZIONE LINEARE	
	Prezzo €	
-	-	
20	€ 13,40	
20	€ 14,30	
10	€ 22,00	
10	€ 27,00	
10	€ 51,90	
4	€ 75,20	

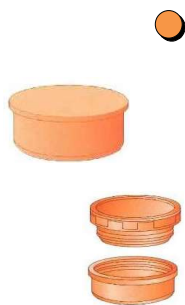

		TAPPO VITE	
Misura	Q.tà per confezione	Prezzo €	
DN 50	10	€	2,80
DN 63	10	€	4,30
DN 80	10	€	4,30
DN 100	10	€	6,00
DN 125	10	€	8,20
DN 140	10	€	9,10
DN 160	10	€	19,00
DN 200	10	€	20,90

		SIFONE 2 Ispezioni	
Q.tà per confezione	Prezzo €		
-	-	-	-
1	-	-	-
1	-	-	-
1	€	47,10	-
1	€	56,40	-
1	€	66,10	-
1	€	88,80	-
1	€	141,20	-

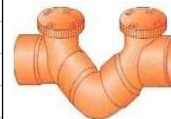

AUMENTO: bicchiere sul diametro minore

		AUMENTI			
Misura Principale	Q.tà per confezione	Prezzo €	Prezzo €	Prezzo €	Prezzo €
Misura Riduzione		40	50	63	80
DN 50	10	€ 2,90	-	-	-
DN 63	10	€ 3,60	€ 3,60	-	-
DN 80	10	-	€ 3,90	€ 3,90	-
DN 100	10	-	€ 5,20	€ 5,20	€ 5,20
Misura Principale	Q.tà per confezione	Prezzo €	Prezzo €	Prezzo €	Prezzo €
Misura Riduzione		100	125	140	160
DN 110	10	€ 6,90	-	-	-
DN 125	10	€ 6,90	-	-	-
DN 140	10	€ 8,50	€ 8,50	-	-
DN 160	10	€ 11,70	€ 11,70	€ 11,70	-
DN 200	10	-	€ 19,60	€ 19,60	€ 19,60

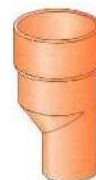

RIDUZIONE: bicchiere sul diametro maggiore

		RIDUZIONI			
Misura Principale	Q.tà per confezione	Prezzo €	Prezzo €	Prezzo €	Prezzo €
Misura Riduzione		40	50	63	80
DN 50	10	€ 2,80	-	-	-
DN 63	10	€ 3,50	€ 3,50	-	-
DN 80	10	-	€ 3,70	€ 3,70	-
DN 100	10	-	€ 5,00	€ 5,00	€ 5,00
Misura Principale	Q.tà per confezione	Prezzo €	Prezzo €	Prezzo €	Prezzo €
Misura Riduzione		100	125	140	160
DN 110	10	€ 6,70	-	-	-
DN 125	10	€ 6,70	-	-	-
DN 140	10	€ 8,30	€ 8,30	-	-
DN 160	10	€ 11,30	€ 11,30	€ 11,30	-
DN 200	10	-	€ 19,10	€ 19,10	€ 19,10

TUBI PVC RIGIDO per CONDOTTE in PRESSIONE

Secondo UNI EN 1452

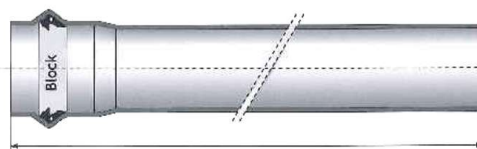

Materiale: PVC rigido
Colore: RAL 7011

TUBO IN PVC RIGIDO PER CONDOTTE IN PRESSIONE:

In PVC rigido destinati al convogliamento di acqua potabile e acque per uso irriguo ed industriale. A norma UNI EN 1452. Tubazioni prodotte con bicchiere con guarnizione preinserita e, a richiesta, ad incollaggio o con estremità filettate.

Misura	Q.tà per confezione	PN 6	PN 10	PN 16	PN 20
		Prezzo €	Prezzo €	Prezzo €	Prezzo €
DN 40	1	-	-	-	-
DN 50	1	-	-	-	-
DN 63	1	€ 4,00	€ 5,70	€ 8,60	€ 10,50
DE 75	1	€ 5,50	€ 8,20	€ 12,20	€ 14,70
DN 90	1	€ 7,60	€ 10,70	€ 16,00	€ 19,20
DN 110	1	€ 9,10	€ 13,00	€ 19,60	€ 24,00
DN 125	1	€ 11,90	€ 16,70	€ 25,00	€ 30,90
DN 140	1	€ 14,90	€ 21,10	€ 31,40	€ 38,70
DN 160	1	€ 19,30	€ 27,60	€ 41,00	€ 50,50
DN 180	1	€ 25,50	€ 36,50	€ 55,00	-
DN 200	1	€ 29,50	€ 42,70	€ 64,00	€ 78,60
DN 225	1	€ 37,30	€ 53,60	€ 81,10	€ 99,60
DN 250	1	€ 46,80	€ 66,50	€ 99,60	€ 121,00
DN 280	1	-	-	-	-
DN 315	1	€ 73,10	€ 106,10	€ 159,20	€ -

Misura	Q.tà per confezione	45°	90°	Q.tà per confezione	MANICOTTI
		Prezzo €	Prezzo €		Prezzo €
DN 63	1	€ 44,20	€ 48,60	1	€ 19,00
DE 75	1	€ 54,70	€ 60,20	1	€ 21,60
DN 90	1	€ 61,20	€ 67,30	1	€ 24,50
DN 110	1	€ 63,40	€ 73,00	1	€ 39,50
DN 125	1	€ 72,00	€ 83,30	1	€ 43,10
DN 140	1	€ 90,40	€ 118,10	1	€ 52,50
DN 160	1	€ 114,30	€ 142,70	1	€ 67,50
DN 180	1	€ 274,80	€ 329,20	1	€ 75,50
DN 200	1	€ 299,20	€ 356,50	1	€ 89,70

PER PEZZI SPECIALI E DIAMETRI SUPERIORI A QUELLI IN TABELLA, QUOTAZIONI A RICHIESTA.

TUBO e RACCORDI in PE-HD CORRUGATO per fognature e scarichi interrati non in pressione

Secondo UNI EN 13476.

TUBO IN PE-HD a PARETE STRUTTURATA:

Per scarichi interrati e fognature non in pressione. Tubi a doppia parete di colore nero esterno, conformi alla norma UNI EN 13476-3. Barre da ml. 6 più bicchiere e guarnizione.

A richiesta possono essere forniti anche tubi dimensionati in base al diametro interno DN 300-400-500-600.



Misura	Barre ml.	Q.tà per confezione
DE 125	6	94
DE 160	6	52
DE 200	6	35
DE 250	6	20
DE 315	6	12
DE 400	6	9
DE 500	6	5
DE 630	6	1
DE 800	6	1
DE 1000	6	1

	SN 4	SN 8
Prezzo €	Prezzo €	Prezzo €
-	-	-
-	€ 18,00	-
€ 19,40	€ 21,80	-
€ 27,60	€ 32,60	-
€ 40,30	€ 45,50	-
€ 62,10	€ 72,40	-
€ 100,20	€ 122,90	-
€ 163,80	€ 188,90	-
€ 275,00	€ 350,50	-
€ 421,90	-	-



Misura	Q.tà per confezione	CURVA		DERIVAZIONE	
		45°	90°	45°	90°
		Prezzo €	Prezzo €	Prezzo €	Prezzo €
DE 125	94	a richiesta	a richiesta	a richiesta	a richiesta
DE 160	52	a richiesta	a richiesta	a richiesta	a richiesta
DE 200	35	a richiesta	a richiesta	a richiesta	a richiesta
DE 250	20	a richiesta	a richiesta	a richiesta	a richiesta
DE 315	12	a richiesta	a richiesta	a richiesta	a richiesta
DE 400	9	a richiesta	a richiesta	a richiesta	a richiesta
DE 500	5	a richiesta	a richiesta	a richiesta	a richiesta
DE 630	1	a richiesta	a richiesta	a richiesta	a richiesta
DE 800	1	a richiesta	a richiesta	a richiesta	a richiesta

MANICOTTO

Misura	Q.tà per confezione	Prezzo €
DE 125	94	a richiesta
DE 160	52	a richiesta
DE 200	35	a richiesta
DE 250	20	a richiesta
DE 315	12	a richiesta
DE 400	9	a richiesta
DE 500	5	a richiesta
DE 630	1	a richiesta
DE 800	1	a richiesta



RIDUZIONI

Misura Principale	Q.tà per confezione	Prezzo €	Prezzo €	Prezzo €	Prezzo €
Misura Riduzione		200	250	315	400
DE 200	-	-	-	-	-
DE 250	-	A richiesta	-	-	-
DE 315	-	A richiesta	A richiesta	-	-
DE 400	-	A richiesta	A richiesta	A richiesta	-



TUBO PE CORRUGATO per PASSAGGIO CAVI e DRENAGGIO - 450N



TUBO IN PE CORRUGATO A DOPPIA PARETE:

Tubo a doppia parete strutturata, corrugato esterno e liscio interno. Flessibile, per la protezione dei cavi nelle installazioni elettriche e di telecomunicazione interrata. Conforme a EN 50086-1, 1993; a EN 50086-2-4, 1994+A1 2001 e direttiva B.T. 2006/95/CE (marchio CE) - Serie N - 450 Newton. Matassa con tirafilo in poliestere e mancotto.



Misura	Rotolo ml.	Prezzo €	Prezzo €	Prezzo €	Prezzo €
DE 40 (dn 30,5)	50	€ 1,80	-	-	A richiesta
DE 50 (dn 40,1)	50	€ 2,10	€ 2,20	-	A richiesta
DE 63 (dn 51,0)	50	€ 2,60	€ 2,70	€ 2,90	A richiesta
DE 75 (dn 59,5)	50	€ 3,30	-	€ 3,70	A richiesta
DE 90 (dn 71,5)	50	€ 3,90	-	€ 4,20	A richiesta
DE 110 (dn 92,2)	50	€ 5,00	-	€ 5,30	A richiesta
DE 125 (dn 105,3)	50	€ 6,00	€ 6,50	€ 6,50	A richiesta
DE 160 (dn 135,0)	50	€ 9,60	-	€ 10,80	A richiesta
DE 200 (dn 175,0)	50	€ 17,00	-	€ 19,00	A richiesta



DRENOFILTER - TUBO IN PE CORRUGATO+TNT :

Tubo drenante a doppia parete strutturata, corrugato esterno e liscio interno, rivestito da un filtro in tessuto non tessuto costituito da fibre sintetiche coesionate meccanicamente con aggroamento.



Misura	Rotolo ml.	Prezzo €
DE 63 (dn 51,0)	50	€ 5,90
DE 75 (dn 59,5)	50	€ 7,00
DE 90 (dn 71,5)	50	€ 7,80
DE 110 (dn 92,2)	50	€ 9,20
DE 125 (dn 105,3)	50	€ 11,70
DE 160 (dn 135,0)	50	€ 18,90
DE 200 (dn 175,0)	50	€ 32,70

TUBO POLIETILENE Alta Densità per condotte fluidi in pressione

Secondo UNI EN 12201 e UNI EN 15494

Su richiesta
disponibili
anche rotoli da
ml. 50



TUBO IN POLIETILENE Alta Densità in Rotoli e Barre:

Tubo in polietilene per condotte di fluidi in pressione MRS 10 (PE 100 - Sigma 80). Colore nero e banda blu per Acquedotto. Conforme alla norma UNI EN 12201, UNI EN ISO 15494; D.M. 174/2004.

ROTOLI ACQUA PN10			PN 10 SDR 17
Misura	Rotolo ml.		Prezzo €
DN 25	100		€ 1,30
DN 32	100		€ 1,70
DN 40	100		€ 2,50
DN 50	100		€ 3,80
DN 63	100		€ 5,90
DE 75	100		€ 8,70
Altre misure a richiesta			

ROTOLI ACQUA PN16-25			PN 16 SDR 11	PN 25 SDR 7,4	
Misura	Rotolo ml.	Spessore mm.	Prezzo €	Spessore mm.	Prezzo €
DN 20	100	2,0	€ 1,00	3,0	€ 1,40
DN 25	100	2,3	€ 1,50	3,5	€ 2,10
DN 32	100	3,0	€ 2,30	4,4	€ 3,20
DN 40	100	3,7	€ 3,50	5,5	€ 5,00
DN 50	100	4,6	€ 5,30	6,9	€ 7,80
DN 63	100	5,8	€ 8,40	8,6	€ 12,10
DE 75	100	6,8	€ 12,10	10,3	€ 17,30
DN 90	50	8,2	€ 17,50	12,3	€ 24,80
DN 110	50	10,0	€ 25,90	15,1	€ 37,00

BARRE ACQUA PN10			PN 10 SDR 17
Misura	Barre ml.	Spessore mm.	Prezzo €
DN 140	ml . 6 - 12	8,3	€ 24,00
DN 160	ml . 6 - 12	9,5	€ 31,40
DN 180	ml . 6 - 12	10,7	€ 39,60
DN 200	ml . 6 - 12	11,9	€ 48,80
DN 250	ml . 6 - 12	14,8	€ 75,90

BARRE ACQUA PN16-25			PN 16 SDR 11	PN 25 SDR 7,4	
Misura	Barre ml.	Spessore mm.	Prezzo €	Spessore mm.	Prezzo €
DN 32	ml . 6 - 12	3,0	€ 2,30	4,4	a richiesta
DN 40	ml . 6 - 12	3,7	€ 3,60	5,5	a richiesta
DN 50	ml . 6 - 12	4,6	€ 5,50	6,9	a richiesta
DN 63	ml . 6 - 12	5,8	€ 8,70	8,6	a richiesta
DE 75	ml . 6 - 12	6,8	€ 10,80	10,3	a richiesta
DN 90	ml . 6 - 12	8,2	€ 15,70	12,3	a richiesta
DN 110	ml . 6 - 12	10,0	€ 23,30	15,1	a richiesta
DN 125	ml . 6 - 12	11,4	€ 30,10	17,1	a richiesta
DN 140	ml . 6 - 12	12,7	€ 35,30	19,2	a richiesta
DN 160	ml . 6 - 12	14,6	€ 46,20	21,9	a richiesta
DN 180	ml . 6 - 12	16,4	€ 58,40	24,6	a richiesta
DN 200	ml . 6 - 12	18,2	€ 72,10	27,4	a richiesta
DN 225	ml . 6 - 12	20,5	€ 91,20	30,8	a richiesta
DN 250	ml . 6 - 12	22,7	€ 112,20	34,2	a richiesta
DN 280	ml . 6 - 12	25,4	€ 140,50	38,3	a richiesta
DN 315	ml . 6 - 12	28,6	€ 177,90	43,1	a richiesta

TUBO POLIETILENE PE 100 RC tipo 2

PE 100 RC AD ELEVATISSIMA RESISTENZA ALLA FESSURAZIONE

TUBO IN POLIETILENE PE 100 RC in Rotoli e Barre:

Tubi in polietilene PE100 RC (MRS 10) ad elevatissima resistenza alla fessurazione a struttura multistrato nero/blu per la distribuzione dell'acqua per uso umano, incluso il trasporto dell'acqua prima del trattamento, con caratteristiche conformi alle norme UNI EN 12201-2 ed ISO 4427 ed alla specifica tecnica PAS 1075 (Tipo 2) per le installazioni senza letto di sabbia o senza scavo, proprietà organolettiche verificate secondo UNI EN 1622 e proprietà igienico-sanitarie conformi alle prescrizioni normative del D.M. n. 174 del 6/4/2004 per il trasporto di acqua potabile.



RC PN16 BARRE		BARRE	
Misura	Specifica tecnica:	Barre ml.	Prezzo €
DN 32	PAS 1075 (Tipo 2)	6	€ 2,60
DN 40	PAS 1075 (Tipo 2)	6	€ 4,00
DN 50	PAS 1075 (Tipo 2)	6	€ 6,10
DN 63	PAS 1075 (Tipo 2)	6	€ 9,60
DE 75	PAS 1075 (Tipo 2)	6	€ 12,10
DN 90	PAS 1075 (Tipo 2)	6	€ 17,50
DN 110	PAS 1075 (Tipo 2)	6	€ 25,90
DN 90	PAS 1075 (Tipo 2)	12	€ 17,50
DN 110	PAS 1075 (Tipo 2)	12	€ 25,90
DN 125	PAS 1075 (Tipo 2)	12	€ 33,50

RC PN16 ROTOLI		ROTOLI	
Misura	Specifica tecnica:	Rotolo ml.	Prezzo €
DN 20	PAS 1075 (Tipo 2)	100	€ 1,10
DN 25	PAS 1075 (Tipo 2)	100	€ 1,60
DN 32	PAS 1075 (Tipo 2)	100	€ 2,50
DN 40	PAS 1075 (Tipo 2)	100	€ 3,90
DN 50	PAS 1075 (Tipo 2)	100	€ 5,90
DN 63	PAS 1075 (Tipo 2)	100	€ 9,30
DE 75	PAS 1075 (Tipo 2)	50	€ 13,40
DN 90	PAS 1075 (Tipo 2)	50	€ 19,40
DN 110	PAS 1075 (Tipo 2)	50	€ 28,70

TUBO POLIETILENE Alta Densità per distribuzione Gas combustibile

Secondo UNI EN 1555

TUBO IN POLIETILENE Alta Densità in Rotoli e Barre:

Tubo in polietilene per condotte per la distribuzione di gas combustibile. Colore nero e banda gialla per Gas. A norma UNI EN 1555.



ROTOLI GAS			S8 SDR 17,6		S5 SDR 11
Misura	Rotolo ml.	Spessore mm.	Prezzo €	Spessore mm.	Prezzo €
DN 20	100		-	3,0	€ 1,50
DN 25	100		-	3,0	€ 2,00
DN 32	100		-	3,0	€ 2,60
DN 40	100		-	3,7	€ 3,70
DN 50	100		-	4,6	€ 5,90
DN 63	100		-	4,8	€ 9,30
DE 75	100		-	6,8	€ 13,30
DN 90	50		-	8,2	€ 19,10
DN 110	50		-	10,0	€ 28,30

BARRE GAS			S8 SDR 17,6		S5 SDR 11
Misura	Barre ml.	Spessore mm.	Prezzo €	Spessore mm.	Prezzo €
DN 25	ml . 6 - 12		-	3,0	
DN 32	ml . 6 - 12		-	3,0	A richiesta
DN 40	ml . 6 - 12		-	3,7	A richiesta
DN 50	ml . 6 - 12		-	4,6	A richiesta
DN 63	ml . 6 - 12		-	4,8	€ 9,60
DE 75	ml . 6 - 12		-	6,8	€ 10,60
DN 90	ml . 6 - 12	5,2	A richiesta	8,2	€ 15,30
DN 110	ml . 6 - 12	6,3	A richiesta	10,0	€ 22,60
DN 125	ml . 6 - 12	7,1	A richiesta	11,4	A richiesta
DN 140	ml . 6 - 12	8,0	A richiesta	12,7	A richiesta
DN 160	ml . 6 - 12	9,1	A richiesta	14,6	A richiesta
DN 180	ml . 6 - 12	10,3	A richiesta	16,4	A richiesta
DN 200	ml . 6 - 12	11,4	A richiesta	18,2	A richiesta
DN 225	ml . 6 - 12	12,8	A richiesta	20,5	A richiesta
DN 250	ml . 6 - 12	14,2	A richiesta	22,7	A richiesta
DN 280	ml . 6 - 12	15,9	-	25,4	A richiesta
DN 315	ml . 6 - 12	17,9	-	28,6	A richiesta

TUBO multistrato SLA Barrier Pipe

Tubo in PE 100-RC con strato di protezione supplementare in polipropilene rinforzato con fibra minerale e strato barriera in alluminio stagno alla diffusione e corredato di certificazione KIWA



SLA Barrier Pipe BARRE		BARRE	
Misura	Spessore mm.	Barre ml.	Prezzo €
DN 25	2,30	ml . 6 - 12	€ 7,20
DN 32	3,00	ml . 6 - 12	€ 9,90
DN 40	3,70	ml . 6 - 12	€ 13,40
DN 50	4,60	ml . 6 - 12	€ 17,60
DN 63	5,80	ml . 6 - 12	€ 26,60
DE 75	6,80	ml . 6 - 12	€ 38,20
DN 90	8,20	ml . 6 - 12	€ 48,80
DN 110	10,00	ml . 6 - 12	€ 69,80
DN 125	11,40	ml . 6 - 12	€ 87,20
DN 140	12,70	ml . 6 - 12	€ 108,30
DN 160	14,60	ml . 6 - 12	€ 137,00
DN 180	16,40	ml . 6 - 12	€ 158,00

SLA Barrier Pipe ROTOLI		ROTOLI	
Misura	Spessore mm.	Rotolo ml.	Prezzo €
DN 25	2,30	100,0	€ 7,60
DN 32	3,00	100,0	€ 10,60
DN 40	3,70	100,0	€ 14,50
DN 50	4,60	100,0	€ 19,60
DN 63	5,80	100,0	€ 29,00
DE 75	6,80	100,0	€ 42,20
DN 90	8,20	100,0	€ 53,60
DN 110	10,00	100,0	€ 76,40
DN 125	11,40	100,0	€ 95,40
DN 140	12,70	100,0	€ 118,20
DN 160	14,60	100,0	€ 153,90
DN 180	16,40	100,0	€ 171,00

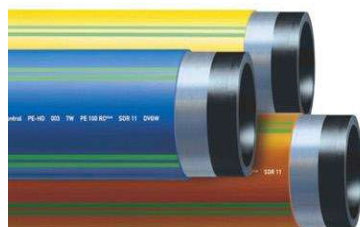

RACCORDI a COMPRESSIONE per TUBO POLIETILENE



Misura	Q.tà per confezione	Maschio	Femmina	Bigiunto	Bigiunto Scorrevole
		Prezzo €	Prezzo €	Prezzo €	Prezzo €
DN 20	25	€ 3,70	€ 4,00	€ 6,50	€ 7,80
DN 25	25	€ 4,30	€ 4,70	€ 7,70	€ 9,10
DN 32	25	€ 5,40	€ 5,90	€ 9,90	€ 11,90
DN 40	10	€ 10,00	€ 11,00	€ 16,10	€ 19,20
DN 50	10	€ 13,00	€ 14,00	€ 21,80	€ 26,30
DN 63	10	€ 18,60	€ 19,80	€ 30,20	€ 30,90
DE 75	5	€ 37,00	€ 38,30	€ 56,50	€ 66,70
DN 90	1	€ 43,90	€ 45,90	€ 71,00	€ 83,50
DN 110	1	€ 85,60	€ 105,90	€ 149,70	€ 173,90



GOMITO		PE / PE	PE / M.	PE / F.
Misura	Q.tà per confezione	Prezzo €	Prezzo €	Prezzo €
DN 20	25	€ 7,00	€ 4,30	€ 4,80
DN 25	25	€ 8,40	€ 5,20	€ 6,00
DN 32	25	€ 10,30	€ 6,70	€ 7,20
DN 40	10	€ 16,90	€ 10,60	€ 13,90
DN 50	10	€ 23,90	€ 14,60	€ 18,60
DN 63	10	€ 32,40	€ 20,20	€ 25,20
DE 75	8	€ 60,50	€ 43,90	€ 43,90
DN 90	3	€ 75,10	€ 56,50	€ 83,50
DN 110	2	€ 160,30	€ 95,90	€ 139,20



Misura	Q.tà per confezione	TI 90° PE/PE	TI 90° PE/F.	Q.tà per confezione	TAPPO
		Prezzo €	Prezzo €		Prezzo €
DN 20	25	€ 8,40	€ 6,70	25	€ 3,70
DN 25	25	€ 11,00	€ 8,60	25	€ 4,80
DN 32	15	€ 14,30	€ 11,00	25	€ 5,90
DN 40	10	€ 23,60	€ 20,20	10	€ 9,90
DN 50	10	€ 31,90	€ 26,90	10	€ 14,60
DN 63	6	€ 45,90	€ 38,70	10	€ 19,80
DE 75	5	€ 79,30	€ 62,60	5	€ 45,90
DN 90	2	€ 108,90	€ 98,20	1	€ 54,30
DN 110	1	€ 213,20	€ 148,30	1	€ 115,00



Misura	Q.tà per confezione	RACC. FLANGIATO		RACC. TRANSIZIONE	
		Prezzo €	Q.tà per confezione	Fil. Maschio	Fil. Femmina
		Prezzo €		Prezzo €	Prezzo €
DE 50 - DN 50	1	€ 48,10	DE 20 - d. 1/2"	€ -	€ -
DE 63 - DN 50	1	€ 52,20	DE 25 - d. 3/4"	€ -	€ -
DE 75 - DN 75	1	€ 71,00	DE 32 - d. 1"	€ -	€ 26,60
DE 90 - DN 80	1	€ 87,60	DE 40 - d. 1"1/4	€ 38,30	€ -
DE 110 - DN 100	1	€ 125,50	DE 50 - d. 1"1/2	€ 54,40	€ 51,70
			DE 63 - d. 2"	€ 83,70	€ 79,50

RACCORDI ELETTROSALDABILI per TUBO POLIETILENE



PN 16		Gomito 45°	Gomito 90°	Manicotto	
Misura	Q.tà per confezione	Prezzo €	Prezzo €	Q.tà per confezione	Prezzo €
DE 20	15	-	€ 7,80	35	€ 5,90
DE 25	15	-	€ 10,60	30	€ 6,20
DE 32	18	€ 15,40	€ 14,40	20	€ 6,40
DE 40	12	€ 18,40	€ 17,10	12	€ 6,70
DE 50	9	€ 25,10	€ 23,40	16	€ 9,40
DE 63	10	€ 28,70	€ 26,90	20	€ 10,00
DE 75	6	€ 44,30	€ 41,90	16	€ 15,60
DE 90	8	€ 46,30	€ 43,70	16	€ 17,10
DE 110	5	€ 62,40	€ 59,20	12	€ 20,80
DE 125	1	€ 88,00	€ 88,00	1	€ 29,00
DE 140	1			1	€ 36,80
DE 160	1	€ 139,70	€ 139,70	1	€ 37,70
DE 180	1	€ 205,30	€ 205,30	1	€ 52,40
DE 200	1	€ 238,10	€ 238,10	1	€ 69,80
DE 225	1	€ 368,20	€ 368,20	1	€ 84,70
DE 250	1	-	€ 573,80	1	€ 138,00
DE 280	1	-	-	1	€ 177,40
DE 315	1	€ 841,90	€ 841,90	1	€ 209,60



PN 16		TAPPO	TI 90°	
Misura	Q.tà per confezione	Prezzo €	Q.tà per confezione	Prezzo €
DE 20	1	€ 10,60	-	-
DE 25	1	€ 11,10	20	€ 15,80
DE 32	1	€ 9,60	18	€ 18,50
DE 40	1	€ 10,60	10	€ 23,80
DE 50	1	€ 14,10	14	€ 27,90
DE 63	1	€ 16,40	8	€ 29,50
DE 75	1	€ 24,50	4	€ 46,60
DE 90	1	€ 32,10	6	€ 51,40
DE 110	1	€ 41,50	4	€ 71,10
DE 125	1	€ 50,50	1	€ 99,00
DE 140	1	€ 72,20	1	€ -
DE 160	1	€ 74,70	1	€ 170,60



PN 16		RIDUZIONI			
Misura Principale	Q.tà conf.	Prezzo €	Prezzo €	Prezzo €	Prezzo €
Misura Riduzione		20	25	32	40
DE 32	16	€ 9,30	€ 9,30	-	-
DE 40	10			€ 16,60	-
DE 50	6			€ 18,50	€ 18,50
DE 63	8			€ 19,70	€ 19,70
Misura Riduzione		50	63	75	90
DE 63	1	€ 19,70	-	-	-
DE 75	1	€ 28,30	€ 28,30	-	-
DE 90	1	€ 32,80	€ 32,80	€ 32,80	-
DE 110	1	-	€ 44,50	-	€ 44,50
DE 125	1	-	-	-	€ 60,40
Misura Riduzione		110	125	140	160
DE 125	1	€ 60,40	-	-	-
DE 160	1	€ 118,00	€ 94,70	-	-



COLLARI DI DERIVAZIONE					
Misura Principale	Q.tà per confezione	Prezzo €	Prezzo €	Prezzo €	Prezzo €
Misura Riduzione		20	25	32	40
DE 40	1	€ 23,50	€ 23,50	-	-
DE 50	1	€ -	€ 29,90	€ 29,90	-
DE 63	1	€ 31,40	€ 31,40	€ 31,40	€ 31,40
DE 75	1	-	€ 32,90	€ 32,90	€ 32,90
DE 90	1	€ 34,40	€ 34,40	€ 34,40	€ 34,40
DE 110	1	-	€ 39,20	€ 39,20	€ 39,20
DE 125	1	-	€ 46,70	€ 46,70	€ 46,70
DE 140	1	-	€ 55,30	€ 55,30	€ 55,30
DE 160	1	-	€ 58,30	€ 58,30	€ 58,30
DE 180	1	-	€ 69,10	€ 69,10	€ 69,10
DE 200	1	-	€ -	€ 76,50	€ 76,50
Misura Riduzione		50	63	75	90
DE 63	1	€ 31,40	€ 31,40	-	-
DE 75	1	€ 32,90	€ 32,90	-	-
DE 90	1	€ 34,40	€ 34,40	-	-
DE 110	1	€ 39,20	€ 39,20	-	-
DE 125	1	€ 46,70	€ 46,70	-	€ 72,70
DE 140	1	€ 55,30	€ 55,30	-	-
DE 160	1	€ 58,30	€ 58,30	-	€ 85,20
DE 180	1	€ 69,10	€ 69,10	-	€ 89,50
DE 200	1	€ 76,50	€ 76,50	-	€ 133,30
Misura Riduzione		110	125	140	160
DE 160	1	€ 85,20	-	-	-
DE 180	1	€ 89,50	-	-	-
DE 200	1	€ 133,30	-	-	-



PN 16 COLLARI DI DERIVAZIONE IN CARICO					
Misura Principale	Q.tà per confezione	Prezzo €	Prezzo €	Prezzo €	Prezzo €
Misura Riduzione		20	25	32	40
DE 75	1				
DE 90	1				€ 60,60
DE 110	1				€ 63,50
DE 125	1				
DE 140	1				
DE 160	1				
DE 180	1				
DE 200	1				
Misura Riduzione		50	63	75	90
DE 63	1				
DE 75	1				
DE 90	1	€ 60,60	€ 60,60		
DE 110	1	€ 63,50	€ 63,50		
DE 125	1				
DE 140	1				
DE 160	1	€ 90,40	€ 90,40		
DE 180	1				
DE 200	1	€ 101,90	€ 101,90		

*I RACCORDI QUOTATI SONO RIFERITI AL PN16. PER PN DIVERSI CONTATTATECI.

RACCORDI a Saldare TESTA/TESTA per TUBO POLIETILENE



PN 16

Misura	Q.tà per confezione	Gomito 45°	
			Prezzo €
DE 32	20	€	5,20
DE 40	10	€	5,70
DE 50	15	€	7,50
DE 63	18	€	11,30
DE 75	11	€	15,20
DE 90	7	€	18,70
DE 110	8	€	33,40
DE 125	1	€	51,40
DE 140	1	€	67,00
DE 160	1	€	71,00
DE 180	1	€	82,50
DE 200	1	€	112,60
DE 225	1	€	134,70
DE 250	1	€	194,20
DE 280	1	€	440,80
DE 315	1	€	514,50

Gomito 90°

Q.tà per confezione	Gomito 90°	
		Prezzo €
15	€	5,00
22	€	6,00
14	€	7,40
15	€	11,10
10	€	15,00
6	€	18,40
6	€	36,80
1	€	52,20
1	€	70,20
1	€	74,50
1	€	103,10
1	€	141,30
1	€	149,80
1	€	233,80
1	€	455,60
1	€	523,40

PN 16

Misura	Q.tà per confezione	TAPPO	
			Prezzo €
DE 20	100	-	-
DE 25	65	€	4,80
DE 32	45	€	5,00
DE 40	30	€	6,00
DE 50	15	€	7,50
DE 63	12	€	9,70
DE 75	5	€	14,50
DE 90	6	€	22,50
DE 110	9	€	30,40
DE 125	1	€	33,10
DE 140	1	€	52,20
DE 160	1	€	54,30
DE 180	1	€	61,00
DE 200	1	€	76,90
DE 225	-	-	-
DE 250	-	-	-
DE 280	-	€	141,40
DE 315	-	€	237,80

TI 90°

Q.tà per confezione	TI 90°	
		Prezzo €
14	€	6,00
14	€	6,00
22	€	6,20
15	€	7,60
9	€	9,30
10	€	12,40
6	€	17,50
10	€	28,30
9	€	41,60
1	€	60,20
1	€	95,80
1	€	114,50
1	€	145,80
1	€	210,00
1	€	248,80
1	€	344,70
1	-	-
1	€	657,60



PN 16

Misura Principale	Q.tà per confezione	TI 90° RIDOTTO			
		Prezzo €	Prezzo €	Prezzo €	Prezzo €
Misura Riduzione		32	40	50	63
DE 63	1	€ 21,10	€ 21,10	€ 21,10	-
DE 75	1	-	€ 28,70	€ 28,70	€ 28,70
DE 90	1	-	-	€ 45,20	€ 29,60
DE 110	1	-	-	€ 62,80	€ 51,20
DE 125	1	-	-	-	€ 72,60
Misura Riduzione		75	90	110	125
DE 90	1	€ 45,20	-	-	-
DE 110	1	€ 62,80	€ 43,50	-	-
DE 125	1	€ 89,30	€ 72,60	€ 72,60	-
DE 140	1	-	€ 145,00	€ 145,00	€ 145,00
DE 160	1	-	€ 155,10	€ 155,10	€ 169,30
DE 180	1	-	-	-	€ 207,40
Misura Riduzione		140	160	180	200
DE 160	1	€ 169,30	-	-	-
DE 180	1	€ 207,40	€ 207,40	-	-
DE 200	1	€ 284,90	-	€ 284,90	-



PN 16		RIDUZIONI			
Misura Principale	Q.tà per confezione	Prezzo €	Prezzo €	Prezzo €	Prezzo €
Misura Riduzione		20	25	32	40
DE 25	40	€ 6,50	-	-	-
DE 32	30	€ 6,50	€ 6,50	-	-
DE 40	20	€ 6,50	€ 6,50	€ 6,50	-
DE 50	12	-	€ 6,50	€ 6,50	€ 6,50
DE 63	8	-	€ 7,80	€ 7,80	€ 7,80
DE 75	4	-	-	-	€ 9,90
Misura Riduzione		50	63	75	90
DE 63	8	€ 7,80	-	-	-
DE 75	4	€ 9,90	€ 9,90	-	-
DE 90	4	€ 14,90	€ 14,90	€ 14,90	-
DE 110	7	€ 18,50	€ 18,50	€ 18,50	€ 18,50
DE 125	1	-	€ 25,00	€ 25,00	€ 25,00
DE 140	1	-	-	-	€ 42,60
DE 160	1	-	-	-	€ 47,10
Misura Riduzione		110	125	140	160
DE 125	1	€ 25,00	-	-	-
DE 140	1	€ 42,60	€ 42,60	-	-
DE 160	1	€ 47,10	€ 47,10	€ 47,10	-
DE 180	1	-	€ 52,10	€ 52,10	€ 52,10
DE 200	1	-	-	€ 62,00	€ 62,00

QUOTAZIONI
A RICHIESTA

*I RACCORDI QUOTATI SONO RIFERITI AL PN16. PER PN DIVERSI CONTATTATECI.

TESTA A TESTA

- Saldatrici Professionali
- Oltre 30 modelli disponibili
- Fino al Ø 1600 mm
- Affidabili nel tempo
- Modelli manuali
- Modelli semi automatici
- Modelli CNC
- ALL TERRAIN con generatore
- Robuste
- Espandibili

- RAPIDE DA IMPRONTARE
- ESPANDIBILI
- AFFIDABILI
- PRECISE



BASIC è una linea di saldatrici professionali, testa a testa, per condotte in pressione in grado di saldare tubi e raccordi come curve, tees, braghe e colletti per flange, senza alcuna attrezzatura aggiuntiva, semplicemente impostando la relativa barre di trascinamento delle morse. Le saldatrici dispongono di un termoelemento con termoregolatore elettronico "Digital Dragon" ad alta precisione ($\pm 1^\circ$); le morse sono dotate del sistema di bloccaggio rapido delle riduzioni SMARTLock, che permette di velocizzare i tempi di preparazione alla saldatura.

Modelli disponibili

- BASIC 160, BASIC 200, BASIC 250, BASIC 315, BASIC 355
- Versione semi automatica EASY LIFE
- Carrello di trasporto opzionale

BASIC fa parte di una vasta gamma di saldatrici professionali testa a testa, che vede al suo interno la linea DELTA, la linea All Terrain, saldatrici con sistema semi automatico EASY LIFE, e versioni CNC.

I campi di lavoro sono fino al Ø 1600 mm con il modello DELTA 1600, saldatrice con movimentazione totalmente idraulica delle morse.

Sul fronte All Terrain, le saldatrici si distinguono per il generatore a bordo e ruote motrici, soluzioni queste che rendono questi modelli totalmente indipendenti.



EASY LIFE



DELTA DRAGON 250 B

DELTA 630 ALL TERRAIN

DELTA 1600

RACCORDI di TRANSIZIONE per TUBO POLIETILENE



PN 16		CARTELLA	FLANGIA ACCIAIO Riv. PP		
Misura	Q.tà per confezione	Prezzo €	Misura	PN10 Prezzo €	PN16 Prezzo €
DE 25	20	€ 4,30	DE 25 (20)	-	-
DE 32	20	€ 5,20	DE 32 (25)	-	€ 18,80
DE 40	20	€ 5,70	DE 40 (32)	-	€ 21,10
DE 50	15	€ 6,60	DE 50 (40)	-	€ 24,00
DE 63	8	€ 8,10	DE 63 (50)	-	€ 25,70
DE 75	13	€ 11,00	DE 75 (63)	-	€ 29,60
DE 90	9	€ 13,40	DE 90 (75)	-	€ 33,40
DE 110	6	€ 16,20	DE 110 (100)	-	€ 37,70
DE 125	1	€ 20,40	DE 125 (100)	-	€ 37,70
DE 140	1	€ 26,20	DE 140 (125)	-	€ 51,50
DE 160	1	€ 30,00	DE 160 (150)	-	€ 67,60
DE 180	1	€ 45,70	DE 180 (150)	-	€ 74,00
DE 200	1	€ 51,80	DE 200 (200)	-	€ 113,40
DE 225	1	€ 60,70	DE 225 (200)	-	€ 113,40
DE 250	1	€ 77,10	DE 250 (250)	-	€ 149,70
DE 280	1	€ 172,30	DE 280 (250)	-	€ 263,70
DE 315	1	€ 235,50	DE 315 (300)	-	€ 272,20



Misura	Q.tà per confezione	RACCORDO Met./Plastica		ALLACCIO Met./Plastica	
		Zincato Prezzo €	Rivestito Prezzo €	Zincato Prezzo €	Rivestito Prezzo €
DE 25	1	-	€ 25,00	-	€ 65,40
DE 32	1	-	€ 28,80	-	€ 70,20
DE 40	1	-	€ 36,60	-	€ 82,30
DE 50	1	-	€ 39,40	-	€ 89,80
DE 63	1	-	€ 46,10	-	€ 97,90
DE 75	1	-	€ 91,70	-	-
DE 90	1	-	€ 101,40	-	-
DE 110	1	-	€ 149,20	-	-
DE 125	1	-	€ 155,00	-	-
DE 160	1	-	€ 236,40	-	-
DE 180	1	-	€ 236,40	-	-
DE 200	1	-	€ 307,70	-	-



Misura	Q.tà per confezione	MANICOTTO TRANSIZIONE	
		Maschio Prezzo €	Femmina Prezzo €
DE 25	20	€ 28,60	€ 30,60
DE 32	10	€ 31,60	€ 33,90
DE 40	5	€ 45,70	€ 45,70
DE 50	3	€ 61,80	€ 61,80
DE 63	4	€ 72,20	€ 72,20



Misura	Q.tà per confezione	GOMITO MASCHIO		GOMITO FEMMINA	
		45° Prezzo €	90° Prezzo €	45° Prezzo €	90° Prezzo €
DE 25		-	€ 34,30	-	€ 36,40
DE 32		-	€ 41,60	-	€ 43,90
DE 40		-	€ 55,50	-	€ 55,50
DE 50		-	€ 79,40	-	€ 79,40
DE 63		-	€ 93,30	-	€ 93,30

*I RACCORDI QUOTATI SONO RIFERITI AL PN16. PER PN DIVERSI CONTATTATECI.

RACCORDI in OTTONE per TUBO POLIETILENE

RACCORDI IN OTTONE PER TUBO IN POLIETILENE: SERIE UNIRAPID (Acqua)



UNIRAPID	RACC. MASCHIO		RACC. FEMMINA			
	Misura	Q.tà per confezione	Prezzo €	Misura	Q.tà per confezione	Prezzo €
	DE 20 x 1/2"	1	€ 9,10	DE 20 x 1/2"	1	€ 9,10
	DE 25 x 3/4"	1	€ 12,90	DE 25 x 3/4"	1	€ 12,90
	DE 32 x 1"	1	€ 16,70	DE 32 x 1"	1	€ 16,70
	DE 40 x 1" 1/4	1	€ 28,60	DE 40 x 1" 1/4	1	€ 28,60
	DE 50 x 1" 1/2	1	€ 37,30	DE 50 x 1" 1/2	1	€ 37,30
	DE 63 x 2"	1	€ 50,90	DE 63 x 2"	1	€ 50,90
	DE 75 x 2" 1/2	1	€ 75,10	DE 75 x 2" 1/2	1	€ 75,10
	DE 90 x 3"	1	€ 116,10	DE 90 x 3"	1	€ 116,10



UNIRAPID	BIGIUNTO		TI			
	Misura	Q.tà per confezione	Prezzo €	Misura	Q.tà per confezione	Prezzo €
	DE 20 x 1/2"	1	€ 13,70	DE 20 x 1/2"	1	€ 25,60
	DE 25 x 3/4"	1	€ 19,10	DE 25 x 3/4"	1	€ 39,40
	DE 32 x 1"	1	€ 25,10	DE 32 x 1"	1	€ 57,00
	DE 40 x 1" 1/4	1	€ 37,30	DE 40 x 1" 1/4	1	€ 81,20
	DE 50 x 1" 1/2	1	€ 49,40	DE 50 x 1" 1/2	1	€ 116,00
	DE 63 x 2"	1	€ 66,60	DE 63 x 2"	1	€ 165,60



UNIRAPID	Misura	Q.tà per confezione	PE / PE	PE / M.	PE / F.
			Prezzo €	Prezzo €	Prezzo €
	DE 20 x 1/2"	1	€ 21,00	€ 18,40	€ 18,40
	DE 25 x 3/4"	1	€ 26,50	€ 23,10	€ 23,10
	DE 32 x 1"	1	€ 33,30	€ 30,10	€ 30,10
	DE 40 x 1" 1/4	1	€ 67,20	€ 63,90	€ 61,20
	DE 50 x 1" 1/2	1	€ 97,20	€ 109,60	€ 89,30
	DE 63 x 2"	1	€ 137,90	€ 156,50	€ 125,40

*PER RACCORDI DI DIAMETRO SUPERIORE AL DE 63, CONTATTATECI

RACCORDI in OTTONE per TUBO POLIETILENE

RACCORDI IN OTTONE PER TUBO IN POLIETILENE: (Acqua)



GREINER			RACC. MASCHIO		RACC. FEMMINA	
Misura	Q.tà per confezione	Prezzo €	Misura	Q.tà per confezione	Prezzo €	
DE 20 x 1/2"	1	€ 5,50	DE 20 x 1/2"	1	€ 5,70	
DE 25 x 3/4"	1	€ 7,20	DE 25 x 3/4"	1	€ 7,50	
DE 32 x 1"	1	€ 11,10	DE 32 x 1"	1	€ 11,70	
DE 40 x 1" 1/4	1	€ 18,70	DE 40 x 1"1/4	1	€ 19,30	
DE 50 x 1" 1/2	1	€ 26,60	DE 50 x 1"1/2	1	€ 29,80	
DE 63 x 2"	1	€ 45,10	DE 63 x 2"	1	€ 46,90	
DE 75 x 2"1/2	1	€ 100,60	DE 75 x 2"1/2	1	€ 103,50	
DE 90 x 3"	1	€ 144,30	DE 90 x 3"	1	€ 150,10	



GREINER			BIGIUNTO		TI	
Misura	Q.tà per confezione	Prezzo €	Misura	Q.tà per confezione	Prezzo €	
DE 20 x 1/2"	1		DE 20 x 1/2"	1	€ 11,90	
DE 25 x 3/4"	1	€ 15,90	DE 25 x 3/4"	1	€ 16,20	
DE 32 x 1"	1	€ 23,90	DE 32 x 1"	1	€ 24,10	
DE 40 x 1" 1/4	1	€ 39,40	DE 40 x 1"1/4	1	€ 41,80	
DE 50 x 1" 1/2	1	€ 59,00	DE 50 x 1"1/2	1	€ 58,50	
DE 63 x 2"	1	€ 96,60	DE 63 x 2"	1	€ 106,00	



GREINER		PE / PE	PE / M.	PE / F.
Misura	Q.tà per confezione	Prezzo €	Prezzo €	Prezzo €
DE 20 x 1/2"	1	€ 10,30	€ 7,40	€ 7,40
DE 25 x 3/4"	1	€ 14,20	€ 9,60	€ 9,60
DE 32 x 1"	1	€ 22,20	€ 14,90	€ 15,00
DE 40 x 1" 1/4	1	€ 37,80	€ 26,20	€ 26,00
DE 50 x 1" 1/2	1	€ 56,30	€ 36,20	€ 36,20
DE 63 x 2"	1	€ 94,60	€ 65,80	€ 65,90

*PER RACCORDI DI DIAMETRO SUPERIORE AL DE 63, CONTATTATECI

RACCORDI in OTTONE per TUBO MULTISTRATO

RACCORDI IN OTTONE PER TUBO MULTISTRATO SLA BARRIER PIPE:



RACCORDO			RACC. MASCHIO		RACC. FEMMINA	
Misura	Q.tà per confezione	Prezzo €	Misura	Q.tà per confezione	Prezzo €	
DE 32 x 1"	1	€ 24,00	DE 32 x 1"	1	€ 24,00	
DE 40 x 1" 1/4	1	€ 50,60	DE 40 x 1" 1/4	1	€ 50,60	
DE 50 x 1" 1/2	1	€ 75,60	DE 50 x 1" 1/2	1	€ 75,60	
DE 63 x 2"	1	€ 109,10	DE 63 x 2"	1	€ 109,10	



MANICOTTO		BIGIUNTO
Misura	Q.tà per confezione	Prezzo €
DE 32 x 1"	1	€ 42,70
DE 40 x 1" 1/4	1	€ 87,00
DE 50 x 1" 1/2	1	€ 132,00
DE 63 x 2"	1	€ 189,80



GOMITO	
Misura	Q.tà per confezione
DE 32 x 1"	1
DE 40 x 1" 1/4	1
DE 50 x 1" 1/2	1
DE 63 x 2"	1

PE / PE	PE / M.	PE / F.
Prezzo €	Prezzo €	Prezzo €
€ 48,60	€ 29,40	€ 29,40
€ 99,80	€ 63,10	€ 63,10
€ 145,80	€ 88,20	€ 88,20
€ 230,40	€ 141,20	€ 141,20

*PER RACCORDI DI DIAMETRO SUPERIORE AL DE 63, CONTATTATECI

ATTREZZATURE e ACCESSORI per TUBO in POLIETILENE



SALDATRICI per PE Testa a Testa

Compresa di centralina elettoidraulica, fresa elettrica, termoplastra e relativi supporti.

Modello	Diametri Saldati		Prezzo €
SALDATRICE DELTA 500	200 - 500		A richiesta
Anelli di riduzione			A richiesta



SALDATRICI per ELETTROFUSIONE

Saldatrici polivalenti caratterizzate da peso ridotto ed elevate prestazioni. Disponibili con alimentazione a 230 V o 110 V



COLLARI ALLINEATORI

Modello	Accessori	N. Ganasce	Prezzo €
Collare tubo PE - DE 63	Completo di riduzioni 20-50	4	A richiesta
Collare tubo PE - DE 125	Completo di riduzioni 20-110	4	A richiesta
Collare tubo PE - DE 225	Anelli di riduzione a parte	4	A richiesta
Anelli di riduzione DE 140			A richiesta
Anelli di riduzione DE 160			A richiesta
Anelli di riduzione DE 180			A richiesta
Anelli di riduzione DE 200			A richiesta
Collare tubo PE - DE 250-400	Collare a cinghia		A richiesta



TAGLIATUBI

Modello	Diametri Tagliati	Prezzo €
Tagliatubi a Rotella	6 - 50 mm.	
Tagliatubi a Rotella	6 - 64 mm.	€ 135,50
Tagliatubi a Rotella	6 - 76 mm.	€ 157,30
Tagliatubi a Rotella	50 - 140 mm.	€ 193,60
Tagliatubi a Rotella	100 - 160 mm.	€ 238,40
Rotelle di ricambio	Per tagliatubi 6 - 50	A richiesta
Rotelle di ricambio	Per tagliatubi 6 - 64	€ 37,50
Rotelle di ricambio	Per tagliatubi 6 - 76	€ 41,60
Rotelle di ricambio	Per tagliatubi 100 - 160	€ 73,50



CESOIE TAGLIATUBO

Modello	Diametri Tagliati	Prezzo €
Cesoia Tagliatubo	0 - 42 mm.	€ 64,10
Cesoia Tagliatubo	0 - 75 mm.	€ 220,20



RASCHIATUBI

Modello	Diametri Tagliati	Prezzo €
Raschiatubi Manuale	Lama utilizzabile su 4 lati	€ 17,10
Raschiatubi	75 - 180 mm.	A richiesta
Raschiatubi	75 - 315 mm.	A richiesta
Raschiatubi	160 - 630 mm.	A richiesta
Raschiatubi	200 - 400 mm.	A richiesta
Raschiatubi	DE 32 - Con attacco per trapano	€ -
Raschiatubi	DE 40 - Con attacco per trapano	€ 262,50
Raschiatubi	DE 50 - Con attacco per trapano	€ -
Raschiatubi	DE 63 - Con attacco per trapano	€ -





SMUSSATORI			
Modello	Misura	Prezzo €	
Smussatore Manuale	25	€	92,70
Smussatore Manuale	32	€	92,70
Smussatore Manuale	40	€	99,80
Smussatore Manuale	50	€	111,20
Smussatore Manuale	63	€	138,30
Smussatore Manuale SME1	25 - 160	€	190,00



SCHIACCIATUBI			
Modello	Misura	Prezzo €	
Schiacciatubo ST-10	Max 63 mm.	€	491,40



DETERGENTI			
Modello	Quantità per confezione	Confezione ml.	Prezzo €
DETERGENTE Tubo PE (Tangit)	8	1000	€ 26,90
DETERGENTE Tubo PE (Spray)	12	500	€ 15,80



ELETTROFUSIONE:
Evoluzione
della specie!

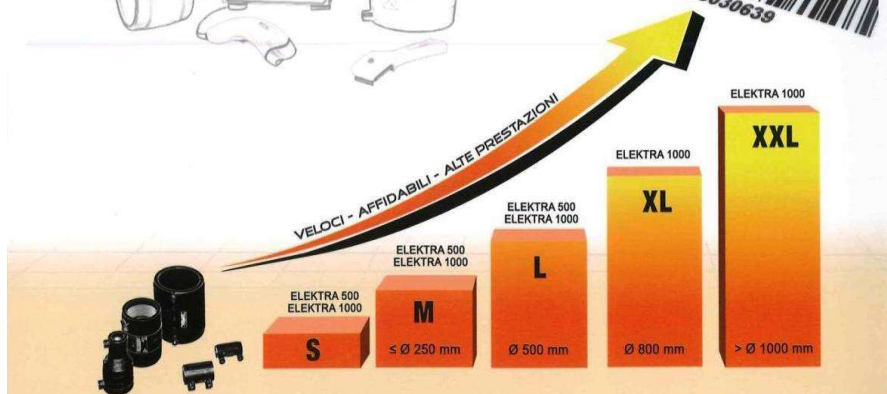
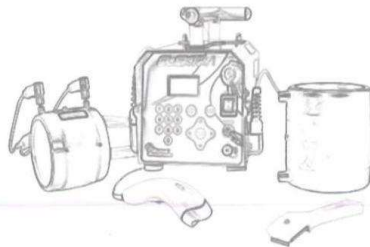

CORSI per certificazione del saldatore (polietilene)



Normativa: UNI 9737.

Il **polietilene** è largamente impiegato per reti di **distribuzione acqua, fluidi aggressivi e gas combustibili**. Le giunzioni fisse degli elementi sono realizzate tramite delle **speciali tecniche di saldatura** che devono essere **eseguite da operatori specializzati**.

Le capacità e l'esperienza sono importanti per svolgere una professione ma **non sono sufficienti per ottenere un lavoro in cui viene richiesto un attestato** che le certifichi.

Per svolgere determinati lavori qualificati occorre la certificazione.

CERTIFICAZIONE DEL SALDATORE DI POLIETILENE (patentino e rinnovo)

La **certificazione del saldatore di polietilene** serve a dimostrare l'abilità dell'operatore ad effettuare una tipologia di giunto **con tubi di certi diametri e con un determinato procedimento**, ed è un requisito indispensabile per redigere una completa e regolare **Dichiarazione di Conformità** secondo l'obbligo indicato agli installatori nel Decreto 37/08.

La certificazione del saldatore di polietilene è rilasciata da un accreditato **Ente Terzo che attesta il superamento delle prove d'esame** effettuate in conformità alla classe di riferimento. Anche il passaggio da una classe di qualificazione ad un'altra richiede l'esame per la certificazione.

L'esame sarà condotto dall'Ente Certificatore **RINA**

Le prove per la certificazione richiedono capacità e approfondimenti tecnici:

- Tipologie di **tubi e raccordi** in PE e le loro caratteristiche funzionali.
- **Installazione e manutenzione** delle tubazioni in polietilene.
- Il **processo di saldatura** (testa a testa o elettrofusione).
- Uso delle **attrezzature** e delle **macchine saldatrici**.
- **Sviluppo della manualità** indispensabile in saldatura.
- **Dimostrazioni ed esempi** eseguiti da un **istruttore qualificato**.
- Realizzazione di **giunti saldati** ed **analisi dei progressi**.
- Le **soluzioni per evitare errori**.
- La **sicurezza** e l'uso corretto dei **dispositivi di protezione**.
- Consegna dell'**attestato nominativo** al termine del corso.



**QUOTAZIONI
A RICHIESTA**

Tubi e pezzi speciali in Gres
conformi alla norma
UNI EN 295

In partnership con:



Società del Gres
Italcementi Group



Pozzetti d'ispezione Monolite 2000[®]

Tubi a sezione ellittica

Tubi Circolari a base piana

Preformati a sezione rettangolare (scatolari)

QUOTAZIONI A RICHIESTA



PRODOTTI PER IMPIANTI TRATTAMENTO E RECUPERO ACQUE, DEPURAZIONE E LAMINAZIONE

QUOTAZIONI A RICHIESTA

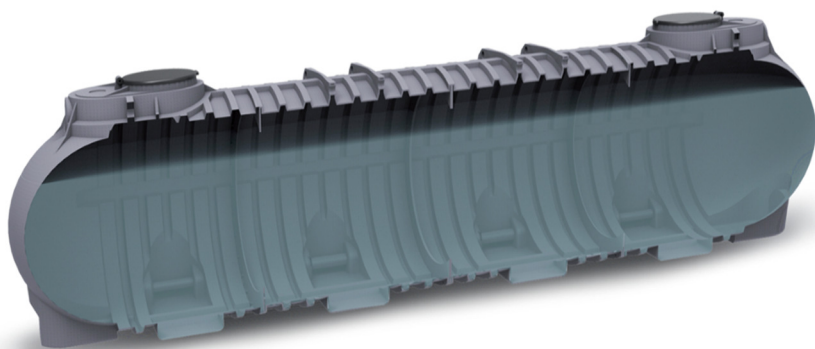
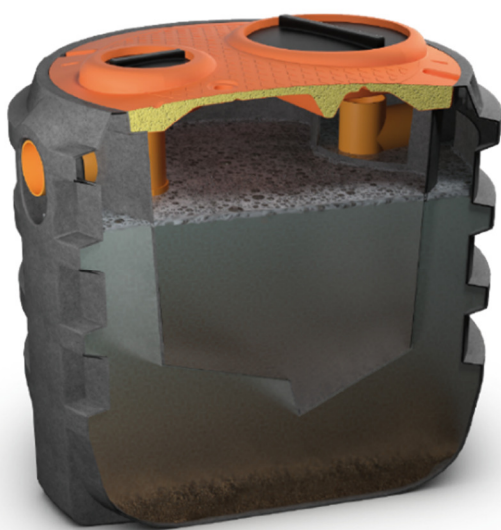

CANALI DA DRENAGGIO - "Hauraton"



CANALETTA Mod. "Super KS":

Canale in cemento rinforzato con fibra di vetro e sabbia di quarzo. Profilo superiore in acciaio zincato. Disponibile con copertura in ghisa (C250-D400-E600) o a richiesta con griglia zincata dove prevista. Lunghezza mm. 1000.

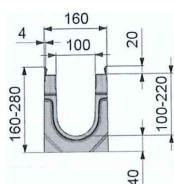

Modello		Luce interna utile mm. 100 - Lunghezza mm. 1000			
CANALETTA 100 KS con Griglia D400	Quantità per bancale	Larghezza x Altezza mm.	Peso Kg.	Prezzo unitario (griglia da 50 cm)	Prezzo Canale+Griglia Fessure al ml.
CANALE 100 KS tipo 01	28	160 x 160	35	€ 76,30	€ 76,30
GRIGLIA GS a Fessure	264	500 x 149	3,6	€ 46,90	€ 93,80

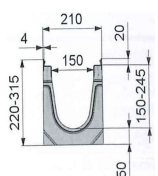

Modello		Luce interna utile mm. 150 - Lunghezza mm. 1000			
CANALETTA 150 KS con Griglia D400	Quantità per bancale	Larghezza x Altezza mm.	Peso Kg.	Prezzo unitario (griglia da 50 cm)	Prezzo Canale+Griglia Fessure al ml.
CANALE 150 KS tipo 01	15	210 x 220	55	€ 129,30	€ 129,30
GRIGLIA GS a Fessure	154	500 x 199	3,6	€ 54,90	€ 109,80

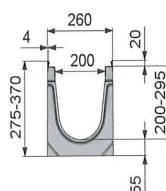

Modello		Luce interna utile mm. 200 - Lunghezza mm. 1000			
CANALETTA 200 KS con Griglia D400	Quantità per bancale	Larghezza x Altezza mm.	Peso Kg.	Prezzo unitario (griglia da 50 cm)	Prezzo Canale+Griglia Fessure al ml.
CANALE 200 KS-AD tipo 01	12	260 x 275	77	€ 164,60	€ 164,60
GRIGLIA GS a Fessure	108	500 x 249	6,9	€ 76,40	€ 152,80

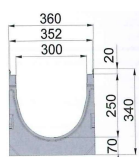

Modello		Luce interna utile mm. 300 - Lunghezza mm. 1000			
CANALETTA 300 KS con Griglia D400	Quantità per bancale	Larghezza x Altezza mm.	Peso Kg.	Prezzo unitario (griglia da 50 cm)	Prezzo Canale+Griglia Fessure al ml.
CANALE 300 KS-AD tipo 01	9	360 x 340	117	€ 197,70	€ 197,70
GRIGLIA GS a Fessure	50	500 x 351	12,0	€ 204,30	€ 408,60

PER CANALETTE DI ALTRE MISURE E ALTRI TIPI DI COPERTURE, CONSULTATECI

ACCESSORI per CANALETTE KS e SUPER

Modello	Lunghezza mm.	Larghezza mm.	Altezza mm.	Quantità per bancale	Prezzo €
Fermo di Sicurezza 100 KS					€ 3,60
Fermo di Sicurezza 150 KS					€ 7,30
Fermo di Sicurezza 200 KS					€ 12,10
Fermo di Sicurezza 300 KS					€ 15,30
Testata Cieca 100 KS		160	214		€ 10,40
Testata Cieca 150 KS		210	265		€ 20,70
Testata Cieca 200 KS		260	320		€ 26,10
Testata Cieca 300 KS		360	340		€ 50,20
Testata Scarico d. 100 - 100 KS		160	214		€ -
Testata Scarico d. 150 - 150 KS		210	265		€ -
Testata Scarico d. 150 - 200 KS		260	320		€ 63,10
Testata Scarico d. 200 - 300 KS		360	340		A richiesta
Testata Scarico d. 200 - S. 400		490	540		A richiesta
Pozzetto per 100 KS	500	160	500	14	€ 232,40
Pozzetto per 150 KS	500	210	600	8	€ 429,00
Pozzetto per 200 KS	500	260	570	8	€ 481,50
Pozzetto per 300 KS (2 element	360	360	881	6	€ -

*1 POZZETTI IN CEMENTO SONO COMPLETI DI CESTELLO INTERNO ZINCATO.

CANALETTA Mod. "Recyfix Standard":

Canale in polietilene-polipropilene (PP-PE). Disponibile con copertura in ghisa C250 o con griglia zincata dove prevista. Lunghezza mm. 1000.

Modello		Luce interna utile mm. 100 - Lunghezza mm. 1000				
CANALETTA RECYFIX STD 100 con	Quantità per bancale	Larghezza x Altezza mm.	Canale 1 mt. Prezzo €	Griglia C250 mm. 500 Prezzo €x2		
				Fessure	Maglia	
Griglia C250						
RECYFIX Std. 100 tipo 60	88	146 x 60	€ 21,60	€ 36,30	Non Disp.	
RECYFIX Std. 100 tipo 80	88	146 x 80	€ 24,60	€ 36,30	Non Disp.	
RECYFIX Std. 100 tipo 01	70	146 x 135	€ 26,40	€ 36,30	Non Disp.	
RECYFIX Std. 100 tipo 010	70	146 x 185	€ 39,80	€ 36,30	Non Disp.	

Modello		Luce interna utile mm. 100 - Lunghezza mm. 1000				
CANALETTA RECYFIX STD 100 con	Quantità per bancale	Larghezza x Altezza mm.	Canale 1 mt. Prezzo €	Griglia Zincata mm. 1000 Prezzo €		
				Fessure A15	Fessure B125	
Griglia Zincata a						
RECYFIX Std. 100 tipo 60	88	146 x 60	€ 21,60	Non Disp.	€ 28,10	
RECYFIX Std. 100 tipo 80	88	146 x 80	€ 24,60	Non Disp.	€ 28,10	
RECYFIX Std. 100 tipo 01	70	146 x 135	€ 26,40	Non Disp.	€ 28,10	
RECYFIX Std. 100 tipo 010	70	146 x 185	€ 39,80	Non Disp.	€ 28,10	

Modello		Luce interna utile mm. 100 - Lunghezza mm. 1000				
CANALETTA RECYFIX STD 100 con	Quantità per bancale	Larghezza x Altezza mm.	Canale 1 mt. Prezzo €	Griglia Zincata mm. 1000 Prezzo €		
				Maglia B125	Maglia C250	
Griglia Zincata a						
RECYFIX Std. 100 tipo 60	88	146 x 60	€ 21,60	€ 58,80	Non Disp.	
RECYFIX Std. 100 tipo 80	88	146 x 80	€ 24,60	€ 58,80	Non Disp.	
RECYFIX Std. 100 tipo 01	70	146 x 135	€ 26,40	€ 58,80	Non Disp.	
RECYFIX Std. 100 tipo 010	70	146 x 185	€ 39,80	€ 58,80	Non Disp.	

Modello		Luce interna utile mm. 150 - Lunghezza mm. 1000				
CANALETTA RECYFIX STD 150 con	Quantità per bancale	Larghezza x Altezza mm.	Canale 1 mt. Prezzo €	Griglia C250 mm. 500 Prezzo €x2		
				Fessure	Maglia	
Griglia C250						
RECYFIX Std. 150 tipo 01	50	210 x 192	€ 43,40	Non Disp.	€ 64,10	

Modello		Luce interna utile mm. 150 - Lunghezza mm. 1000				
CANALETTA RECYFIX STD 150 con	Quantità per bancale	Larghezza x Altezza mm.	Canale 1 mt. Prezzo €	Griglia Zincata mm. 1000 Prezzo €		
				Fessure A15	Maglia B125	
Griglia Zincata						
RECYFIX Std. 150 tipo 01	50	210 x 192	€ 43,40	€ 36,10	€ 109,20	

Modello		Luce interna utile mm. 200 - Lunghezza mm. 1000				
CANALETTA RECYFIX STD 200 con	Quantità per bancale	Larghezza x Altezza mm.	Canale 1 mt. Prezzo €	Griglia C250 mm. 500 Prezzo €x2		
				Fessure	Maglia	
Griglia C250						
RECYFIX Std. 200 tipo 010	40	260 x 185	€ 50,40	€ 79,10	Non Disp.	

Modello		Luce interna utile mm. 200 - Lunghezza mm. 1000				
CANALETTA RECYFIX STD 200 con	Quantità per bancale	Larghezza x Altezza mm.	Canale 1 mt. Prezzo €	Griglia Zincata mm. 1000 Prezzo €		
				Fessure B125	Maglia B125	
Griglia Zincata						
RECYFIX Std. 200 tipo 010	40	260 x 185	€ 50,40	Non Disp.	€ 141,70	

ACCESSORI per CANALETTE RECYFIX

Modello	Lunghezza mm.	Larghezza mm.	Altezza mm.	Quantità per bancale	Prezzo €
Vite per Recyfix 100 tipo 60					€ 7,20
Vite per Recyfix 100 tipo 80					€ -
Fermo Recyfix 100 tipo 01					€ 3,60
Fermo di Sicurezza Recyfix 150					€ 7,30
Fermo di Sicurezza Recyfix 200					€ 12,10
Testata Cieca Recy 100 tipo 60		147	60		€ 8,30
Testata Cieca Recy 100 tipo 80		147	90		€ -
Testata Cieca Recy 100 tipo 01		160	135		€ -
Testata Cieca Recy 100 tipo 010		160	185		€ 8,60
Testata Cieca Recy 150		210	202		€ 9,90
Testata Cieca Recy 200		260	275		€ -

GEOTESSILE

GEOTESSILE A FILO CONTINUO Mod. "TS"

Geotessile a filamenti continui, agugliato meccanicamente in 100% polipropilene stabilizzato ai raggi UV. Elevata resistenza al danneggiamento ed elevata permeabilità.

ROTOLI da ml. 2

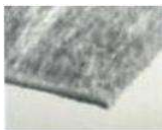

Modello	Dimensioni Rotolo	MQ Rotolo	CBR Resistenza Punzonamento	Resistenza a Trazione Long./Trasv.	Prezzo €
TS 20 - 125 gr./m2	2 x 100	200	N 1500	kN 10 / 10	€ 1,20
TS 30 - 155 gr./m2	2 x 100	200	N 1800	kN 12 / 12	€ 1,40

ROTOLI da ml. 4

Modello	Dimensioni Rotolo m.	MQ Rotolo	CBR Resistenza Punzonamento	Resistenza a Trazione Long./Trasv.	Prezzo €
TS 20 - 125 gr./m2	4 x 250	1.000	N 1500	kN 10 / 10	€ 1,10
TS 30 - 155 gr./m2	4 x 225	900	N 1800	kN 12 / 12	€ 1,30
TS 40 - 180 gr./m2	4 x 200	800	N 2100	kN 14 / 14	€ 1,60
TS 50 - 200 gr./m2	4 x 175	700	N 2350	kN 16 / 16	€ 1,70
TS 60 - 260 gr./m2	4 x 135	540	N 3050	kN 20 / 20	€ 2,20
TS 65 - 285 gr./m2	4 x 125	500	N 3350	kN 22 / 22	€ 2,40
TS 70 - 325 gr./m2	4 x 100	400	N 3850	kN 25 / 25	€ 2,70
TS 80 - 385 gr./m2	4 x 90	360	N 4400	kN 29 / 30	€ 3,20

TENCATE
Polyfelt®

QUOTAZIONI
A RICHIESTA

Sistema TenCate Polywall

Descrizione del sistema

Polywall è un sistema per la realizzazione di strutture di contenimento e di sostegno altamente ecocompatibile ed alternativo ai tradizionali muri a gravità in calcestruzzo.

Polywall permette la realizzazione di opere esteticamente gradevoli ed a basso impatto ambientale caratterizzate da facciate con angoli di inclinazione ed altezze differenti a seconda delle esigenze progettuali.

Le opere di sostegno realizzate con il sistema Polywall si integrano perfettamente con l'ambiente circostante poiché è possibile inverdire le loro facciate con le piante tipiche della vegetazione locale.

Il tempo necessario per l'inverdimento è assai ridotto e, una volta trascorso, molto spesso si fatica a distinguere l'opera realizzata da una scarpata naturale.

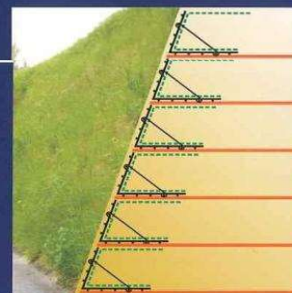

Polywall



ACCESSORI per MANUTENZIONI, RIPARAZIONI e INSTALLAZIONI



NASTRI SEGNALATORI			H. 100 / 120
Modello	Quantità per confezione	Lunghezza Rotoli m.	Prezzo €
ACQUEDOTTO	14	200	€ 17,90
GAS	14	200	€ 17,90
FOGNATURA	14	200	€ 17,90
CAVO ELETTRICO	14	200	€ 17,90
CAVO TELEFONICO	14	200	€ 17,90
FIBRE OTTICHE	10	200	€ 17,90
NASTRO BIANCO-ROSSO	14	200	€ 9,50



RETE SEGNALETICA			H. 300
Modello	Quantità per confezione	Lunghezza Rotoli m.	Prezzo €
ACQUEDOTTO	1	250	€ 180,10
GAS	1	250	€ 180,10



RETE LOCALIZZATRICE			H. 300
Modello	Quantità per confezione	Lunghezza Rotoli m.	Prezzo €
ACQUEDOTTO	1	250	€ 235,70
GAS	1	250	€ 235,70

TRACCIANTI FLUO			
Modello	Quantità per confezione	Confezione ml.	Prezzo €
ROSSO	12	500	€ 15,30
ARANCIONE	12	500	€ 15,30
GIALLO	12	500	€ 15,30
VERDE	12	500	€ 15,30



SCIVOLANTI e MASTICI			
Modello	Quantità per confezione	Confezione gr.	Prezzo €
MASTICE per PVC (Barattolo)	50	500	€ 9,90
MASTICE per PVC (Tubetto)	12	125	€ 28,00
SCIVOLANTE PVC-PP (Barattolo)	50	1000	€ 16,90
SCIVOLANTE PVC-PP (Barattolo)	12	500	€ 11,40
SCIVOLANTE PVC-PP (Tubetto)	12	250	€ 6,10
SCIVOLANTE PVC-PP (Bombola)	12	400	€ 13,60

COLLARI DI FISSAGGIO		Quantità per confezione	Prezzo €
Modello	Misura mm.		
Tubo DN 1/2"	20-22	50	€ 2,20
Tubo DN 3/4"	25-28	50	€ 2,30
Tubo DN 1"	31-34	25	€ 2,40
Tubo DN 1"1/4	39-43	25	€ 2,70
Tubo DN 1"1/2	45-48	25	€ 2,80
Tubo DN 2"	58-61	25	€ 3,20
Tubo DN 2"1/2	73-76,5	15	€ 6,60
Tubo DN 3"		10	€ 7,30
Tubo DN 100		10	€ 7,60
Tubo DN 110		10	€ 7,30
Tubo DN 125		10	€ 8,80
Tubo DN 140		5	€ 10,20
Tubo DN 160		5	€ 10,40
Tubo DN 200		5	€ 14,50



PALLONI OTTURATORI per COLLAUDO CONDOTTE ad Acqua o ad Aria



PALLONI OTTURATORI per Condotte ACQUA:						
Modello	Pressione Gonfiaggio	Diametro interno tubi		Lunghezza	Peso Kg.	Prezzo €
		min.	max.			
Pallone Otturatore	2,5 bar	96	200	535	1,4	€ 594,00
Pallone Otturatore	2,5 bar	145	300	575	2	€ 850,50
Pallone Otturatore	2,5 bar	196	400	635	3	€ 931,50
Pallone Otturatore	2,5 bar	338	600	865	9	€ 1.566,00
Pallone Otturatore	1,5 bar	488	1000	1185	18	€ 3.483,00
Pallone By Pass	2,5 bar	100	200	550	3	€ 1.458,00
Pallone By Pass	2,5 bar	150	300	575	5	€ 1.836,00
Pallone By Pass	2,5 bar	196	400	635	7	€ 2.079,00
Pallone By Pass	2,5 bar	338	600	865	17	€ 3.591,00



PALLONI OTTURATORI per Condotte ACQUA e GAS:						
Modello	Pressione Gonfiaggio	Diametro interno tubi		Lunghezza	Peso Kg.	Prezzo €
		min.	max.			
Pallone Ellittico	3 bar	45	80	280	0,3	€ 540,00
Pallone Ellittico	2,5 bar	75	130	360	0,4	€ 567,00
Pallone Ellittico	2 bar	100	160	420	0,6	€ 594,00
Pallone Ellittico	2 bar	145	210	510	0,8	€ 661,50
Pallone Ellittico	2 bar	200	315	730	1,3	€ 837,00
Pallone Ellittico	1,5 bar	315	500	950	1,5	€ 1.512,00



KIT di Gonfiaggio	Completo di valvola, tubo e manometro.	€ 486,00
-------------------	--	----------